

Made in  AUSTRIA

 WIRO  
Design  
**POLYPEX**®

# PREISLISTE 2011

Unverb. empfohlene Verkaufspreise in € ohne MwSt. Gültig ab 1. 04. 2011

AUSGABE A



BADEWANNEN • WHIRLPOOLS • DUSCHTASSEN • WASCHTISCHE  
inkl. Wannenverkleidungen

## Basis

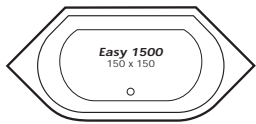

Seite 9



Seite 9



Seite 11



Seite 11

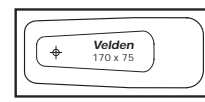

Seite 12

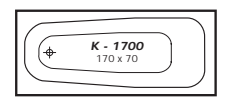

Seite 12

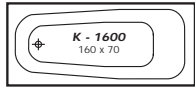

Seite 12

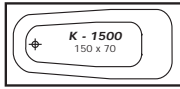

Seite 12

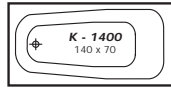

Seite 12

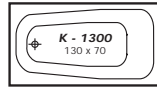

Seite 12

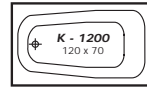

Seite 12

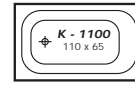

Seite 12

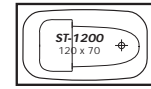

Seite 12

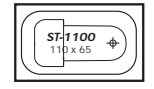

Seite 12

## Klassik

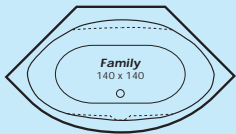

Seite 9



Seite 7



Seite 10



Seite 10

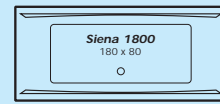

Seite 10



Seite 10



Seite 11

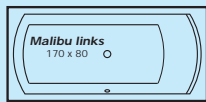

Seite 11

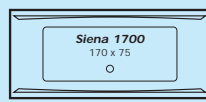

Seite 10

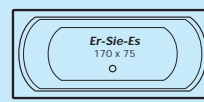

Seite 11

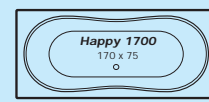

Seite 11



Seite 12

### NEU

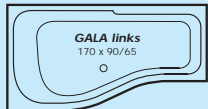

Seite 13

### NEU



Seite 13

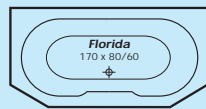

Seite 12

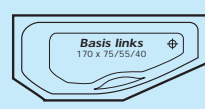

Seite 13

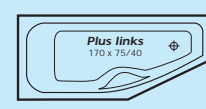

Seite 13

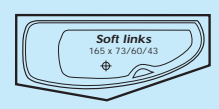

Seite 13

## Exklusiv

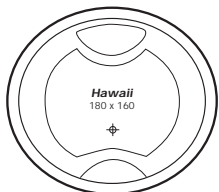

Seite 7



Seite 7

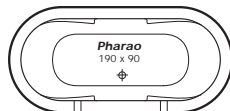

Seite 7

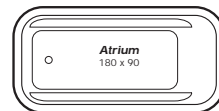

Seite 7

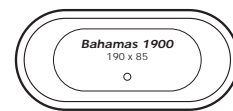

Seite 7

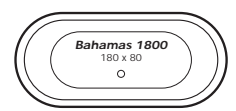

Seite 7

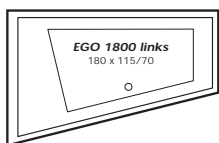

Seite 8

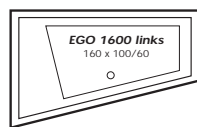

Seite 8

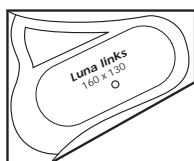

Seite 9

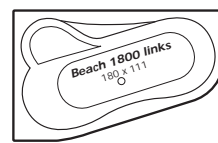

Seite 8

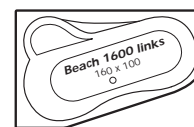

Seite 8



Seite 9



Seite 9

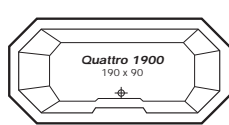

Seite 7

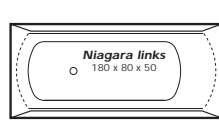

Seite 10

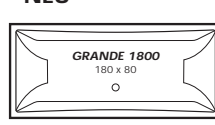

Seite 10

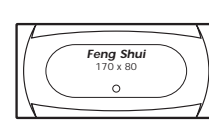

Seite 11

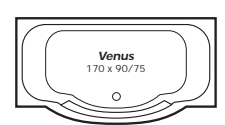

Seite 12

### NEU

## Basis



Seite 15

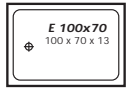

Seite 19



Seite 19



Seite 19



Seite 19

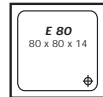

Seite 19



Seite 19



Seite 19

## Klassik



Seite 14

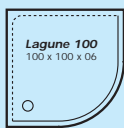

Seite 14

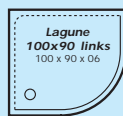

Seite 14

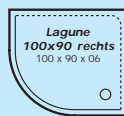

Seite 14

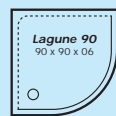

Seite 14

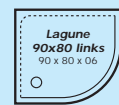

Seite 15



Seite 15



Seite 15



Seite 19



Seite 19

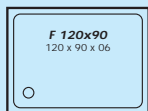

Seite 18

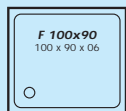

Seite 18

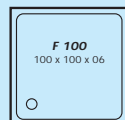

Seite 18

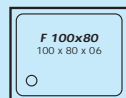

Seite 18

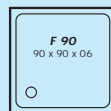

Seite 18

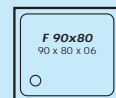

Seite 18

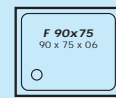

Seite 18

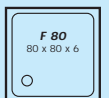

Seite 19

## Exklusiv

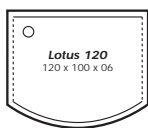

Seite 14



Seite 14

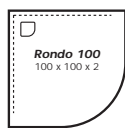

Seite 15

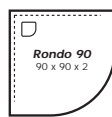

Seite 15



Seite 16



Seite 16



Seite 16



Seite 16

### NEU

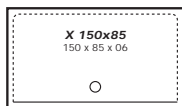

Seite 18



Seite 16



Seite 16



Seite 16



Seite 16

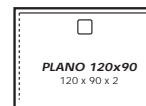

Seite 17

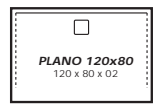

Seite 17

### NEU



Seite 17

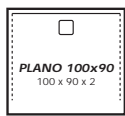

Seite 17

### NEU

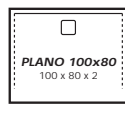

Seite 17

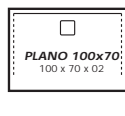

Seite 17

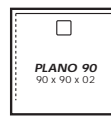

Seite 17

### NEU

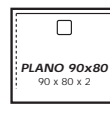

Seite 17

BADEWANNEN	Art.Nr.	Maße	Farbgr. I	Farbgr. II	Farbgr. III	Seite
ATRIUM	155	180x90x48	980,-	1.147,-	1.605,-	7
BAHAMAS 1800	143	180x80x43	1.243,-	1.455,-	2.033,-	7
BAHAMAS 1900	159	190x85x43	1.383,-	1.620,-	2.264,-	7
BASIS li	129	170x75x43	698,-	815,-	1.138,-	13
BASIS re	128	170x75x43	698,-	815,-	1.138,-	13
BEACH 1600 li	206	160x100x43	1.345,-	1.575,-	2.202,-	8
BEACH 1600 re	205	160x100x43	1.345,-	1.575,-	2.202,-	8
BEACH 1800 li	204	180x111x45	1.935,-	2.265,-	3.170,-	8
BEACH 1800 re	203	180x111x45	1.935,-	2.265,-	3.170,-	8
EASY 1400	202	140x140x43	993,-	1.161,-	1.626,-	9
EASY 1500	239	150x150x43	1.383,-	1.620,-	2.264,-	9
EGO 1600 li	248	160x100x45	988,-	1.155,-	1.616,-	8
EGO 1600 re	247	160x100x45	988,-	1.155,-	1.616,-	8
EGO 1800 li	238	180x115x45	1.345,-	1.575,-	2.202,-	8
EGO 1800 re	237	180x115x45	1.345,-	1.575,-	2.202,-	8
ER-SIE-ES	110	170x75x42	598,-	701,-	977,-	11
FAMILY	207	140x140x43	1.523,-	1.785,-	2.497,-	9
FENG SHUI	122	170x80x45	980,-	1.147,-	1.605,-	11
FLORIDA	127	170x80/60x42	874,-	1.025,-	1.432,-	12
GALA li	163	170x90/65x43	1.135,-	1.329,-	1.860,-	13
GALA re	162	170x90/65x43	1.135,-	1.329,-	1.860,-	13
GRANDE 1800	164	180x80x43	980,-	1.147,-	1.605,-	10
HAPPY 1600	108	160x75x43	598,-	701,-	977,-	12
HAPPY 1700	109	170x75x43	686,-	804,-	1.125,-	11
HAPPY 1800	148	180x80x43	887,-	1.038,-	1.454,-	10
HAPPY 1900	149	190x90x45	1.295,-	1.515,-	2.120,-	10
HAWAII	201	180x160x44	3.942,-	4.608,-	6.451,-	7
K 1100	101	110x65x40	412,-	483,-	674,-	12
K 1200	102	120x70x40	490,-	576,-	804,-	12
K 1300	103	130x70x40	592,-	694,-	969,-	12
K 1400	104	140x70x40	612,-	715,-	1.002,-	12
K 1500	105	150x70x40	612,-	715,-	1.002,-	12
K 1600	106	160x70x40	518,-	607,-	851,-	12
K 1700	107	170x70x40	433,-	506,-	707,-	12
KRETA 1300	208	130x130x43	1.692,-	1.981,-	2.772,-	9
KRETA Nova	231	140x140x43	1.692,-	1.980,-	2.772,-	9
LOTUS	240	200x95x45	1.935,-	2.265,-	3.170,-	7
LUNA li	236	160x130x44	1.692,-	1.980,-	2.772,-	9
LUNA re	235	160x130x44	1.692,-	1.980,-	2.772,-	9
MALIBU li	142	170x80x43	874,-	1.025,-	1.432,-	11
MALIBU re	141	170x80x43	874,-	1.025,-	1.432,-	11
NIAGARA li	140	180x80x50	980,-	1.147,-	1.605,-	10
NIAGARA re	120	180x80x50	980,-	1.147,-	1.605,-	10
OBJEKT 1700	144	170x75x43	433,-	506,-	707,-	11
OBJEKT 1800	145	180x80x43	598,-	701,-	977,-	11
PHARAO	229	190x90x50	1.991,-	2.329,-	3.258,-	7
PLUS li	137	170x75x43	815,-	952,-	1.332,-	13
PLUS re	136	170x75x43	815,-	952,-	1.332,-	13
QUATTRO 1900	225	190x90x44	1.757,-	2.056,-	2.878,-	7
QUATTRO Soft 1800	139	180x80x43	1.109,-	1.298,-	1.817,-	7
SIENA 1700	157	170x75x43	644,-	754,-	1.056,-	10
SIENA 1800	146	180x80x44	799,-	937,-	1.311,-	10
SIENA 1900	147	190x85x44	1.073,-	1.254,-	1.757,-	10
SOFT li	135	165x73x43	698,-	815,-	1.138,-	13
SOFT re	134	165x73x43	698,-	815,-	1.138,-	13
ST 1100	151	110x65x40	503,-	588,-	822,-	12
ST 1200	152	120x70x41	536,-	627,-	877,-	12
VELDEN	111	170x75x43	518,-	607,-	851,-	12
VENEDIG	115	180x80x43	776,-	908,-	1.271,-	11
VENUS	153	170x90/75x38	1.243,-	1.455,-	2.033,-	12

NEU  
NEU  
NEU

DUSCHWANNEN	Art.Nr.	Maße	Farbgruppe I	Farbgruppe II	Farbgruppe III	Seite
E 70	301	72x70x14	337,-	395,-	552,-	19
E 75x80	302	80x75x14	358,-	418,-	585,-	19
E 80	303	80x80x14	280,-	330,-	460,-	19
E 90	304	90x90x14	295,-	343,-	481,-	19
E 90x75	307	90x75x14	384,-	447,-	625,-	19
E 90x80	306	90x80x14	399,-	469,-	653,-	19
E 100/70	305	100x70x13	454,-	531,-	744,-	19
EGO 100 li	347	100x90x4	494,-	577,-	808,-	16
EGO 100 re	346	100x90x4	494,-	577,-	808,-	16
EGO 125 li	329	125x100x4	517,-	606,-	849,-	16
EGO 125 re	328	125x100x4	517,-	606,-	849,-	16
F 80	375	80x80x6	384,-	447,-	625,-	19
F 90	376	90x90x6	441,-	515,-	721,-	18
F 90x75	373	90x75x6	415,-	483,-	677,-	18
F 90x80	374	90x80x6	426,-	499,-	698,-	18
F 100	372	100x100x6	532,-	623,-	872,-	18
F 100x80	377	100x80x6	532,-	623,-	872,-	18
F 100x90	378	100x90x6	558,-	653,-	914,-	18
F 120x90	379	120x90x6	599,-	703,-	983,-	18
HARMONIE	337	90x90x4	524,-	614,-	858,-	14
LAGUNE 80	380	80x80x6	415,-	483,-	677,-	15
LAGUNE 90	383	90x90x6	518,-	608,-	850,-	14
LAGUNE 90x80 li	382	90x80x6	508,-	593,-	831,-	15
LAGUNE 90x80 re	381	90x80x6	508,-	593,-	831,-	15
LAGUNE 100	384	100x100x6	639,-	747,-	1.046,-	14
LAGUNE 100x90 li	386	100x90x6	599,-	703,-	983,-	14
LAGUNE 100x90 re	385	100x90x6	599,-	703,-	983,-	14
LOTUS 120	370	120x100x6	724,-	848,-	1.185,-	14
MILANO	356	100x100x8	639,-	747,-	1.046,-	19
NAPOLI	355	90x90x8	518,-	608,-	850,-	19
OBJEKT 90	343	90x90x8	384,-	447,-	625,-	15
NEU PLANO 90x80	474	90x80x2	426,-	499,-	698,-	17
PLANO 90	492	90x90x2	441,-	515,-	721,-	17
PLANO 100	493	100x100x2	532,-	623,-	872,-	17
PLANO 100x70	494	100x70x2	426,-	499,-	698,-	17
NEU PLANO 100x80	475	100x80x2	532,-	623,-	872,-	17
NEU PLANO 100x90	476	100x90x2	558,-	653,-	914,-	17
PLANO 120x80	495	120x80x2	558,-	653,-	914,-	17
PLANO 120x90	499	120x90x2	599,-	703,-	983,-	17
PLANO 120x100	496	120x100x2	639,-	747,-	1.046,-	16
PLANO 130x90	497	130x90x2	639,-	747,-	1.046,-	16
PLANO 130x100	498	130x100x2	672,-	786,-	1.101,-	16
NEU PLANO 140x90	477	140x90x2	672,-	786,-	1.101,-	16
RONDO 90	487	90x90x2	518,-	608,-	850,-	15
RONDO 100	488	100x100x2	639,-	747,-	1.046,-	15
VERONA	358	100x100x8	639,-	747,-	1.046,-	14
X 150x85	389	150x85x6	724,-	848,-	1.185,-	18

<b>Ovalwannen</b>	Seite	7
<b>Eckwannen</b>	Seite	7 - 9
<b>Rechteckwannen</b>	Seite	10 - 11
<b>Raumsparwannen</b>	Seite	12 - 13
<b>Rundduschtassen</b>	Seite	14 - 15
<b>Rechteckduschtassen</b>	Seite	16 - 19
<b>PLANO-Duschtassen</b>	Seite	16 - 17
<b>5-Eckduschtassen</b>	Seite	19
<b>Waschtische</b>	Seite	20 - 21

<b>Whirlpool-Zubehör</b>	Seite	22
<b>Whirlpool-Hinweise</b>	Seite	23
<b>Whirlpool-Technik</b>		
<b>MINIMAX Pro</b>	Seite	24 - 25
<b>SILENTPOOL</b>	Seite	25 - 26
<b>POWERSILENT</b>	Seite	27 - 28
<b>WELLNESS Plus</b>	Seite	28 - 29

<b>ALPHA-Wannenverkleidungen</b>	30 - 31
----------------------------------	---------

## FARBEINTEILUNG:

### Preisgruppe I:

21 weiß, 10 star white, 01 manhattan

### Preisgruppe II: Glanzfarben

32 pergamon, 22 bahamabeige, 19 greenwich, 17 ägäis, 18 key-west, 05 whisperblau

### Preisgruppe III:

#### Matt- und Exklusivfarben

47 edelweiß-matt, 85 alba, 86 laser, 87 broadway, Auslauffarben auf Anfrage.

Trotz sorgfältiger Qualitätskontrolle können Farbschwankungen am Produkt und Farbabweichungen zu anderen Sanitärgegenständen aufgrund unterschiedlicher Materialien und Lichtverhältnisse auftreten. Daher kein Reklamationsanspruch.

**BESTELLUNG:** Die Artikelnummer der Produkte ist mit der Farbnummer zu ergänzen.

**Badewannen-Stellfüße verstellbar von 10 cm bis 16 cm**  
**Duschtassen-Stellfüße verstellbar von 10 cm bis 16 cm**  
**Garantieanspruch nur bei Einbau mit orig. POLYPEX-Füßen**

Die **Bodenlänge der Badewannen** wurde generell **5 cm** über dem Wannensboden gemessen.

Die **Duschtassenhöhe** ist von der Oberkante bis zum Ablauf gemessen. **Gesamthöhe** inkl. Unterkonstruktion + **5 cm**.

Der jeweils angegebene durchschnittliche Wasserverbrauch ist bei einem Vollbad mit 1-2 Personen bis zur Unterkante des Überlaufes gerechnet.

## ZUBEHÖR

<b>Überlaufgarnitur für WT + Bohrung</b>	Art.-Nr 68000	<b>40,-</b>
<b>Überlaufgarnitur für WT</b>	Art.-Nr 69000	<b>22,-</b>
<b>WT-Zwischenstück</b>	Art.-Nr 84500	<b>13,-</b>
<b>POLYGUARD Sicherheitsdichtband 2 m S. 20</b>	Art.-Nr 67500	<b>98,-</b>
<b>POLYGUARD Sicherheitsdichtband 2,75m S. 20</b>	Art.-Nr 67600	<b>127,-</b>
<b>POLYGUARD Sicherheitsdichtband 3,7 m S. 20</b>	Art.-Nr 67700	<b>159,-</b>
<b>POLYGUARD Sicherheitsdichtband 10 m S. 20</b>	Art.-Nr 67800	<b>399,-</b>
<b>POLYGRIP Antirutsch-Beschichtung</b>	Art.-Nr 84800	<b>107,-</b>
<b>POLYGRIP Antirutsch-Set zur Selbstmontage:</b>	Art.-Nr 84900	<b>107,-</b>
POLYGRIP, Schablone, Roller usw.		
<b>UNI-Fußstütze</b>	Art.-Nr 66000	<b>139,-</b>
<b>UNI-Kopfstütze</b>	Art.-Nr 67000	<b>118,-</b>
<b>LED-Lichterkette s.S. 23</b>	Art.-Nr 94500	<b>1.665,-</b>
<b>PLANO-Siphon inkl. Abdeckplatte</b>	Art.-Nr 69200	<b>81,-</b>
<b>PLANO- Abdeckplatte</b>	Art.-Nr 69300	<b>35,-</b>
<b>RONDO-Siphon inkl. Abdeckplatte</b>	Art.-Nr 68700	<b>81,-</b>
<b>RONDO-Abdeckplatte</b>	Art.-Nr 68800	<b>35,-</b>
<b>ACHTUNG: Keine Rücknahme folgender Produkte:</b>		
<b>Spezial-Reiniger 1000ml</b>	Art.-Nr 84200	<b>22,-</b>
<b>Kalklöser-Antikalk 1000ml</b>	Art.-Nr 84300	<b>27,-</b>
<b>Whirlpool-Spezialreiniger</b>	Art.-Nr 84700	<b>50,-</b>
<b>Whirlpool-Desinfektionsmittel</b>	Art.-Nr 84400	<b>61,-</b>
<b>Pflegeset</b>	Art.-Nr 84100	<b>26,-</b>
Poliertuch, Polierschwamm, Polierpaste + Anleitung		
Schleifpapier Körnung 600 und 1200		
<b>Reparaturset nur in der Sanitärfarbe weiß</b>	Art.-Nr 84021	<b>61,-</b>

### UNI-Stockgriff passend auf viele Wannen

außer Family, Feng Shui, Kreta Nova, Nostalgie, Venus

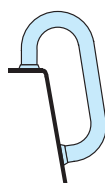

chrom, Art. Nr. 64000 **120,-**

chrom-gold, Art. Nr. 64500 **210,-**

**Montageanleitung unter [www.polypex.at/download](http://www.polypex.at/download)**

### UNI-Fußstütze

Art.-Nr. 66000

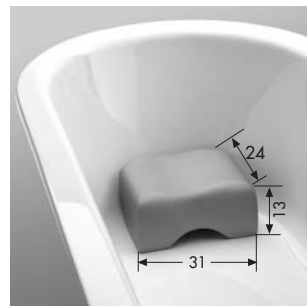

Fußstütze zur Verkürzung der Wanne. Baden für Groß und Klein. Farbe silbergrau **139,-**

### UNI-Kopfstütze

Art.-Nr. 67000

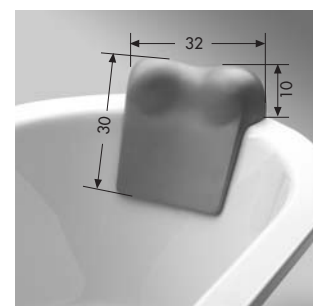

Kopfstütze für noch mehr Komfort. Passend für jede Badewanne. Farbe silbergrau **118,-**

Alle Abbildungen sind Symbolzeichnungen und eine Beschaffenheit der Produkte kann davon nicht abgeleitet werden. Änderungen im Sinne technischer Verbesserungen sowie Satz- und Druckfehler vorbehalten.

### HAWAII

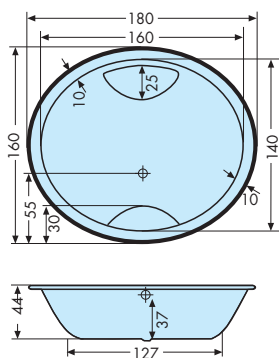

**UNI-Stockgriff** siehe Seite 6  
2 x Stellfüße Art.-Nr. 81000 per Garn. 49,-

#### Art.-Nr. 201. .

Abmessungen in cm:			∅ Wasser-
Länge	Breite	Tiefe	verbrauch
180	160	44	265 L

I	II	III
3.942,-	4.608,-	6.451,-

Whirlpool MINIMAX Pro	6.177,-	6.807,-	8.541,-
-----------------------	---------	---------	---------

Whirlpool SILENTPOOL	7.588,-	8.197,-	9.874,-
----------------------	---------	---------	---------

Whirlpool POWERSILENT	8.392,-	9.001,-	10.679,-
-----------------------	---------	---------	----------

Whirlpool WELLNESS Plus	8.731,-	9.341,-	11.018,-
Zusatzausstattung siehe Seite 22			

Preise inkl. WANNE

### LOTUS

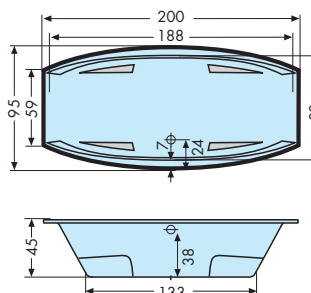

**UNI-Stockgriff** siehe Seite 6  
Montagewinkel Art.-Nr. 80000 per Garn. 44,-  
Stellfüße Art.-Nr. 81000 per Garn. 49,-

#### Art.-Nr. 240. .

Abmessungen in cm:			∅ Wasser-
Länge	Breite	Tiefe	verbrauch
200	95	45	195 L

I	II	III
1.935,-	2.265,-	3.170,-

Whirlpool MINIMAX Pro	4.292,-	4.601,-	5.453,-
-----------------------	---------	---------	---------

Whirlpool SILENTPOOL	5.764,-	6.063,-	6.887,-
----------------------	---------	---------	---------

Whirlpool POWERSILENT	6.569,-	6.868,-	7.692,-
-----------------------	---------	---------	---------

Whirlpool WELLNESS Plus	6.908,-	7.207,-	8.031,-
Zusatzausstattung siehe Seite 22			

Preise inkl. WANNE

### PHARAO

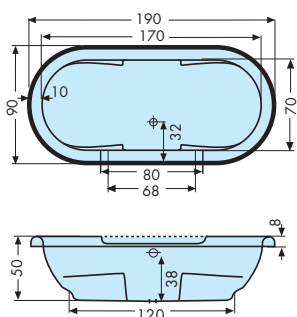

**UNI-Stockgriff** siehe Seite 6  
Montagewinkel Art.-Nr. 80000 per Garn. 44,-  
Stellfüße Art.-Nr. 81000 per Garn. 49,-

#### Art.-Nr. 229. .

Abmessungen in cm:			∅ Wasser-
Länge	Breite	Tiefe	verbrauch
190	90	50	135 L

I	II	III
1.991,-	2.329,-	3.258,-

Whirlpool MINIMAX Pro	4.343,-	4.661,-	5.537,-
-----------------------	---------	---------	---------

Whirlpool SILENTPOOL	5.813,-	6.121,-	6.968,-
----------------------	---------	---------	---------

Whirlpool POWERSILENT	6.618,-	6.926,-	7.772,-
-----------------------	---------	---------	---------

Whirlpool WELLNESS Plus	6.957,-	7.265,-	8.111,-
Zusatzausstattung siehe Seite 22			

Preise inkl. WANNE

### BAHAMAS I 900

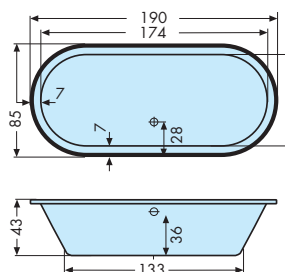

**UNI-Stockgriff** siehe Seite 6  
Montagewinkel Art.-Nr. 80000 per Garn. 44,-  
Stellfüße Art.-Nr. 81000 per Garn. 49,-

#### Art.-Nr. 159. .

Abmessungen in cm:			∅ Wasser-
Länge	Breite	Tiefe	verbrauch
190	85	43	170 L

I	II	III
1.383,-	1.620,-	2.264,-

Whirlpool MINIMAX Pro	3.770,-	3.991,-	4.598,-
-----------------------	---------	---------	---------

Whirlpool SILENTPOOL	5.259,-	5.473,-	6.060,-
----------------------	---------	---------	---------

Whirlpool POWERSILENT	6.064,-	6.277,-	6.865,-
-----------------------	---------	---------	---------

Whirlpool WELLNESS Plus	6.403,-	6.616,-	7.204,-
Zusatzausstattung siehe Seite 22			

Preise inkl. WANNE

### ATRIUM

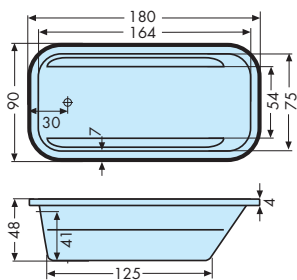

**UNI-Stockgriff** siehe Seite 6  
Montagewinkel Art.-Nr. 80000 per Garn. 44,-  
Stellfüße Art.-Nr. 81000 per Garn. 49,-

#### Art.-Nr. 155. .

Abmessungen in cm:			∅ Wasser-
Länge	Breite	Tiefe	verbrauch
180	90	48	165 L

I	II	III
980,-	1.147,-	1.605,-

Whirlpool MINIMAX Pro	3.392,-	3.548,-	3.979,-
-----------------------	---------	---------	---------

Whirlpool SILENTPOOL	4.894,-	5.045,-	5.461,-
----------------------	---------	---------	---------

Whirlpool POWERSILENT	5.698,-	5.850,-	6.266,-
-----------------------	---------	---------	---------

Whirlpool WELLNESS Plus	6.037,-	6.189,-	6.605,-
Zusatzausstattung siehe Seite 22			

Preise inkl. WANNE

### BAHAMAS I 800

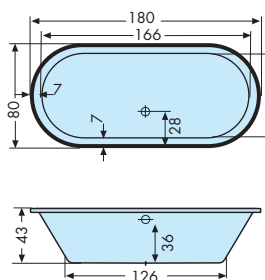

**UNI-Stockgriff** siehe Seite 6  
Montagewinkel Art.-Nr. 80000 per Garn. 44,-  
Stellfüße Art.-Nr. 81000 per Garn. 49,-

#### Art.-Nr. 143. .

Abmessungen in cm:			∅ Wasser-
Länge	Breite	Tiefe	verbrauch
180	80	43	130 L

I	II	III
1.243,-	1.455,-	2.033,-

Whirlpool MINIMAX Pro	3.639,-	3.837,-	4.383,-
-----------------------	---------	---------	---------

Whirlpool SILENTPOOL	5.132,-	5.324,-	5.852,-
----------------------	---------	---------	---------

Whirlpool POWERSILENT	5.937,-	6.129,-	6.657,-
-----------------------	---------	---------	---------

Whirlpool WELLNESS Plus	6.276,-	6.468,-	6.996,-
Zusatzausstattung siehe Seite 22			

Preise inkl. WANNE

### QUATTRO I 900

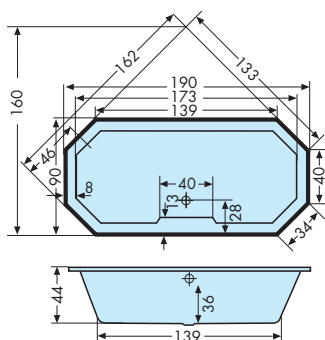

**UNI-Stockgriff** siehe Seite 6  
Montagewinkel Art.-Nr. 80000 per Garn. 44,-  
Stellfüße Art.-Nr. 81000 per Garn. 49,-

#### Art.-Nr. 225. .

Abmessungen in cm:			∅ Wasser-
Länge	Breite	Tiefe	verbrauch
190	90	44	155 L

I	II	III
1.757,-	2.056,-	2.878,-

Whirlpool MINIMAX Pro	4.123,-	4.404,-	5.177,-
-----------------------	---------	---------	---------

Whirlpool SILENTPOOL	5.601,-	5.873,-	6.620,-
----------------------	---------	---------	---------

Whirlpool POWERSILENT	6.405,-	6.677,-	7.425,-
-----------------------	---------	---------	---------

Whirlpool WELLNESS Plus	6.745,-	7.016,-	7.764,-
Zusatzausstattung siehe Seite 22			

Preise inkl. WANNE

### QUATTRO Soft I 800

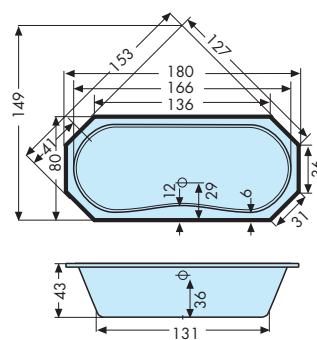

**UNI-Stockgriff** siehe Seite 6  
Montagewinkel Art.-Nr. 80000 per Garn. 44,-  
Stellfüße Art.-Nr. 81000 per Garn. 49,-

#### Art.-Nr. 139. .

Abmessungen in cm:			∅ Wasser-
Länge	Breite	Tiefe	verbrauch
180	80	43	130 L

I	II	III
1.109,-	1.298,-	1.817,-

Whirlpool MINIMAX Pro	3.513,-	3.691,-	4.179,-
-----------------------	---------	---------	---------

Whirlpool SILENTPOOL	5.011,-	5.182,-	5.655,-
----------------------	---------	---------	---------

Whirlpool POWERSILENT	5.816,-	5.987,-	6.459,-
-----------------------	---------	---------	---------

Whirlpool WELLNESS Plus	6.155,-	6.326,-	6.798,-
Zusatzausstattung siehe Seite 22			

Preise inkl. WANNE

### EGO 1800 links

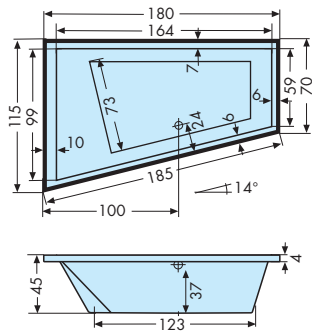

Art.-Nr. 238. .

Abmessungen in cm:			ø Wasser-
Länge	Breite	Tiefe	verbrauch
180	115/70	45	180 L

I	II	III
1.345,-	1.575,-	2.202,-

<b>Whirlpool MINIMAX Pro</b>	3.735,-	3.949,-	4.540,-
<b>Whirlpool SILENTPOOL</b>	5.225,-	5.433,-	6.004,-
<b>Whirlpool POWERSILENT</b>	6.030,-	6.237,-	6.809,-
<b>Whirlpool WELLNESS Plus</b>	6.369,-	6.576,-	7.148,-
Zusatzausstattung siehe Seite 22			

Preise inkl. WANNE

#### UNI-Stockgriff

Montagewinkel Art.-Nr. 80000 per Garn. **44,-**  
Stellfüße Art.-Nr. 81000 per Garn. **49,-**

siehe Seite 6

### EGO 1600 links

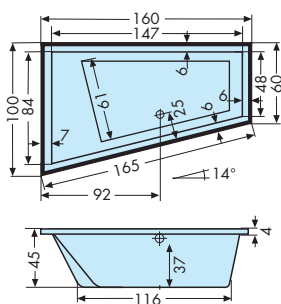

Art.-Nr. 248. .

Abmessungen in cm:			ø Wasser-
Länge	Breite	Tiefe	verbrauch
160	100	45	160 L

I	II	III
988,-	1.155,-	1.616,-

<b>Whirlpool MINIMAX Pro</b>	3.398,-	3.556,-	3.989,-
<b>Whirlpool SILENTPOOL</b>	4.900,-	5.052,-	5.471,-
<b>Whirlpool POWERSILENT</b>	5.704,-	5.857,-	6.276,-
<b>Whirlpool WELLNESS Plus</b>	6.044,-	6.196,-	6.615,-
Zusatzausstattung siehe Seite 22			

Preise inkl. WANNE

#### UNI-Stockgriff

Montagewinkel Art.-Nr. 80000 per Garn. **44,-**  
Stellfüße Art.-Nr. 81000 per Garn. **49,-**

siehe Seite 6

### EGO 1800 rechts

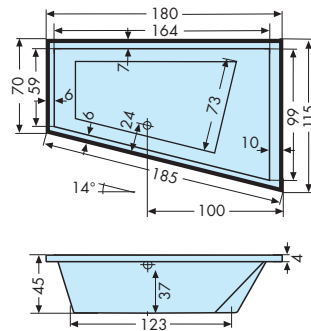

Art.-Nr. 237. .

Abmessungen in cm:			ø Wasser-
Länge	Breite	Tiefe	verbrauch
180	115/70	45	180 L

I	II	III
1.345,-	1.575,-	2.202,-

<b>Whirlpool MINIMAX Pro</b>	3.735,-	3.949,-	4.540,-
<b>Whirlpool SILENTPOOL</b>	5.225,-	5.433,-	6.004,-
<b>Whirlpool POWERSILENT</b>	6.030,-	6.237,-	6.809,-
<b>Whirlpool WELLNESS Plus</b>	6.369,-	6.576,-	7.148,-
Zusatzausstattung siehe Seite 22			

Preise inkl. WANNE

#### UNI-Stockgriff

Montagewinkel Art.-Nr. 80000 per Garn. **44,-**  
Stellfüße Art.-Nr. 81000 per Garn. **49,-**

siehe Seite 6

### EGO 1600 rechts

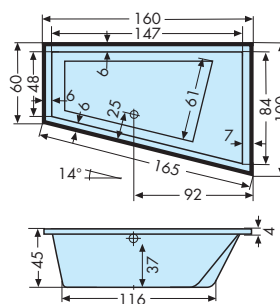

Art.-Nr. 247. .

Abmessungen in cm:			ø Wasser-
Länge	Breite	Tiefe	verbrauch
160	100	45	160 L

I	II	III
988,-	1.155,-	1.616,-

<b>Whirlpool MINIMAX Pro</b>	3.398,-	3.556,-	3.989,-
<b>Whirlpool SILENTPOOL</b>	4.900,-	5.052,-	5.471,-
<b>Whirlpool POWERSILENT</b>	5.704,-	5.857,-	6.276,-
<b>Whirlpool WELLNESS Plus</b>	6.044,-	6.196,-	6.615,-
Zusatzausstattung siehe Seite 22			

Preise inkl. WANNE

#### UNI-Stockgriff

Montagewinkel Art.-Nr. 80000 per Garn. **44,-**  
Stellfüße Art.-Nr. 81000 per Garn. **49,-**

siehe Seite 6

### BEACH 1800 links

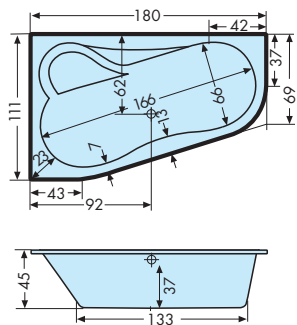

Art.-Nr. 204. .

Abmessungen in cm:			ø Wasser-
Länge	Breite	Tiefe	verbrauch
180	111	45	155 L

I	II	III
1.935,-	2.265,-	3.170,-

<b>Whirlpool MINIMAX Pro</b>	4.292,-	4.601,-	5.453,-
<b>Whirlpool SILENTPOOL</b>	5.764,-	6.063,-	6.887,-
<b>Whirlpool POWERSILENT</b>	6.569,-	6.868,-	7.692,-
<b>Whirlpool WELLNESS Plus</b>	6.908,-	7.207,-	8.031,-
Zusatzausstattung siehe Seite 22			

Preise inkl. WANNE

#### UNI-Stockgriff

Montagewinkel Art.-Nr. 80000 per Garn. **44,-**  
Stellfüße Art.-Nr. 81000 per Garn. **49,-**

siehe Seite 6

### BEACH 1800 rechts

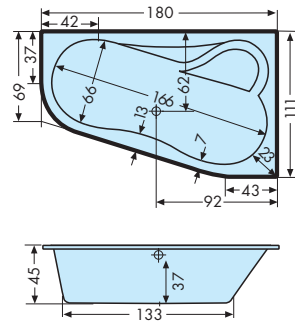

Art.-Nr. 203. .

Abmessungen in cm:			ø Wasser-
Länge	Breite	Tiefe	verbrauch
180	111	45	155 L

I	II	III
1.935,-	2.265,-	3.170,-

<b>Whirlpool MINIMAX Pro</b>	4.292,-	4.601,-	5.453,-
<b>Whirlpool SILENTPOOL</b>	5.764,-	6.063,-	6.887,-
<b>Whirlpool POWERSILENT</b>	6.569,-	6.868,-	7.692,-
<b>Whirlpool WELLNESS Plus</b>	6.908,-	7.207,-	8.031,-
Zusatzausstattung siehe Seite 22			

Preise inkl. WANNE

#### UNI-Stockgriff

Montagewinkel Art.-Nr. 80000 per Garn. **44,-**  
Stellfüße Art.-Nr. 81000 per Garn. **49,-**

siehe Seite 6

### BEACH 1600 links

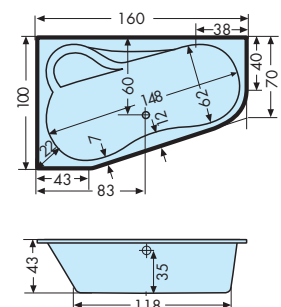

Art.-Nr. 206. .

Abmessungen in cm:			ø Wasser-
Länge	Breite	Tiefe	verbrauch
160	100	43	105 L

I	II	III
1.345,-	1.575,-	2.202,-

<b>Whirlpool MINIMAX Pro</b>	3.735,-	3.949,-	4.540,-
<b>Whirlpool SILENTPOOL</b>	5.225,-	5.433,-	6.004,-
<b>Whirlpool POWERSILENT</b>	6.030,-	6.237,-	6.809,-
<b>Whirlpool WELLNESS Plus</b>	6.369,-	6.576,-	7.148,-
Zusatzausstattung siehe Seite 22			

Preise inkl. WANNE

#### UNI-Stockgriff

Montagewinkel Art.-Nr. 80000 per Garn. **44,-**  
Stellfüße Art.-Nr. 81000 per Garn. **49,-**

siehe Seite 6

### BEACH 1600 rechts

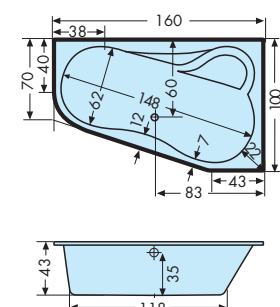

Art.-Nr. 205. .

Abmessungen in cm:			ø Wasser-
Länge	Breite	Tiefe	verbrauch
160	100	43	105 L

I	II	III
1.345,-	1.575,-	2.202,-

<b>Whirlpool MINIMAX Pro</b>	3.735,-	3.949,-	4.540,-
<b>Whirlpool SILENTPOOL</b>	5.225,-	5.433,-	6.004,-
<b>Whirlpool POWERSILENT</b>	6.030,-	6.237,-	6.809,-
<b>Whirlpool WELLNESS Plus</b>	6.369,-	6.576,-	7.148,-
Zusatzausstattung siehe Seite 22			

Preise inkl. WANNE

#### UNI-Stockgriff

Montagewinkel Art.-Nr. 80000 per Garn. **44,-**  
Stellfüße Art.-Nr. 81000 per Garn. **49,-**

siehe Seite 6

### LUNA links

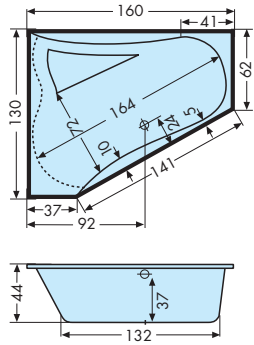

Art.-Nr. 236. .

Abmessungen in cm:			ø Wasser-
Länge	Breite	Tiefe	verbrauch
160	130	44	170 L

I	II	III
1.692,-	1.980,-	2.772,-

<b>Whirlpool MINIMAX Pro</b>	4.063,-	4.333,-	5.078,-
<b>Whirlpool SILENTPOOL</b>	5.542,-	5.804,-	6.524,-
<b>Whirlpool POWERSILENT</b>	6.347,-	6.609,-	7.329,-
<b>Whirlpool WELLNESS Plus</b>	6.686,-	6.948,-	7.668,-
Zusatzausstattung siehe Seite 22			

Preise inkl. Wanne

#### UNI-Stockgriff

Montagewinkel Art.-Nr. 80000 per Garn. 44,-  
Stellfüße Art.-Nr. 81000 per Garn. 49,-

siehe Seite 6

### LUNA rechts

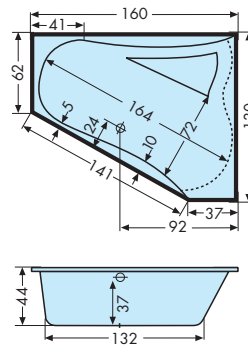

Art.-Nr. 235. .

Abmessungen in cm:			ø Wasser-
Länge	Breite	Tiefe	verbrauch
160	130	44	170 L

I	II	III
1.692,-	1.980,-	2.772,-

<b>Whirlpool MINIMAX Pro</b>	4.063,-	4.333,-	5.078,-
<b>Whirlpool SILENTPOOL</b>	5.542,-	5.804,-	6.524,-
<b>Whirlpool POWERSILENT</b>	6.347,-	6.609,-	7.329,-
<b>Whirlpool WELLNESS Plus</b>	6.686,-	6.948,-	7.668,-
Zusatzausstattung siehe Seite 22			

Preise inkl. Wanne

#### UNI-Stockgriff

Montagewinkel Art.-Nr. 80000 per Garn. 44,-  
Stellfüße Art.-Nr. 81000 per Garn. 49,-

siehe Seite 6

### EASY I 500

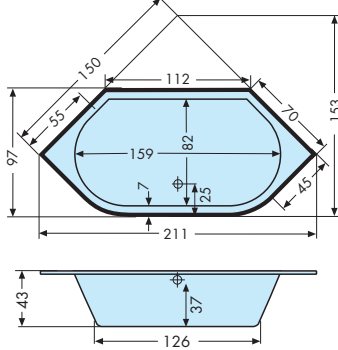

Art.-Nr. 239. .

Abmessungen in cm:			ø Wasser-
Länge	Breite	Tiefe	verbrauch
150	150	43	170 L

I	II	III
1.383,-	1.620,-	2.264,-

<b>Whirlpool MINIMAX Pro</b>	3.770,-	3.991,-	4.598,-
<b>Whirlpool SILENTPOOL</b>	5.259,-	5.473,-	6.060,-
<b>Whirlpool POWERSILENT</b>	6.064,-	6.277,-	6.865,-
<b>Whirlpool WELLNESS Plus</b>	6.403,-	6.616,-	7.204,-
Zusatzausstattung siehe Seite 22			

Preise inkl. Wanne

#### UNI-Stockgriff

Montagewinkel Art.-Nr. 80000 per Garn. 44,-  
Stellfüße Art.-Nr. 81000 per Garn. 49,-

siehe Seite 6

### EASY I 400

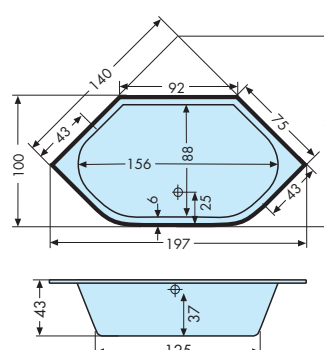

Art.-Nr. 202. .

Abmessungen in cm:			ø Wasser-
Länge	Breite	Tiefe	verbrauch
140	140	43	170 L

I	II	III
993,-	1.161,-	1.626,-

<b>Whirlpool MINIMAX Pro</b>	3.388,-	3.564,-	4.001,-
<b>Whirlpool SILENTPOOL</b>	4.890,-	5.060,-	5.483,-
<b>Whirlpool POWERSILENT</b>	5.694,-	5.865,-	6.288,-
<b>Whirlpool WELLNESS Plus</b>	6.033,-	6.204,-	6.627,-
Zusatzausstattung siehe Seite 22			

Preise inkl. Wanne

#### UNI-Stockgriff

Montagewinkel Art.-Nr. 80000 per Garn. 44,-  
Stellfüße Art.-Nr. 81000 per Garn. 49,-

siehe Seite 6

### KRETA Nova

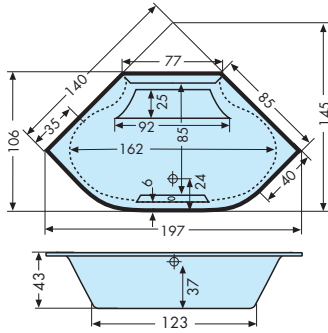

Art.-Nr. 231. .

Abmessungen in cm:			ø Wasser-
Länge	Breite	Tiefe	verbrauch
140	140	43	140 L

I	II	III
1.692,-	1.980,-	2.772,-

<b>Whirlpool MINIMAX Pro</b>	4.063,-	4.333,-	5.078,-
<b>Whirlpool SILENTPOOL</b>	5.542,-	5.804,-	6.524,-
<b>Whirlpool POWERSILENT</b>	6.347,-	6.609,-	7.329,-
<b>Whirlpool WELLNESS Plus</b>	6.686,-	6.948,-	7.668,-
Zusatzausstattung siehe Seite 22			

Preise inkl. Wanne

**Achtung:** Nur flexible Ab- und Überlaufgarnituren verwendbar.

Montagewinkel Art.-Nr. 80000 per Garn. 44,-  
Stellfüße Art.-Nr. 81000 per Garn. 49,-

siehe Seite 6

### FAMILY

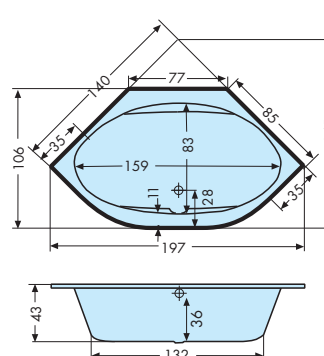

Art.-Nr. 207. .

Abmessungen in cm:			ø Wasser-
Länge	Breite	Tiefe	verbrauch
140	140	43	150 L

I	II	III
1.523,-	1.785,-	2.497,-

<b>Whirlpool MINIMAX Pro</b>	3.904,-	4.148,-	4.818,-
<b>Whirlpool SILENTPOOL</b>	5.389,-	5.625,-	6.273,-
<b>Whirlpool POWERSILENT</b>	6.194,-	6.430,-	7.078,-
<b>Whirlpool WELLNESS Plus</b>	6.533,-	6.769,-	7.417,-
Zusatzausstattung siehe Seite 22			

Preise inkl. Wanne

Montagewinkel Art.-Nr. 80000 per Garn. 44,-  
Stellfüße Art.-Nr. 81000 per Garn. 49,-

siehe Seite 6

### KRETA I 300

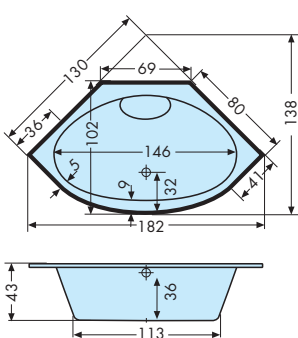

Art.-Nr. 208. .

Abmessungen in cm:			ø Wasser-
Länge	Breite	Tiefe	verbrauch
130	130	43	120 L

I	II	III
1.692,-	1.981,-	2.772,-

<b>Whirlpool MINIMAX Pro</b>	4.063,-	4.333,-	5.077,-
<b>Whirlpool SILENTPOOL</b>	5.542,-	5.804,-	6.524,-
<b>Whirlpool POWERSILENT</b>	6.347,-	6.608,-	7.328,-
<b>Whirlpool WELLNESS Plus</b>	6.686,-	6.948,-	7.667,-
Zusatzausstattung siehe Seite 22			

Preise inkl. Wanne

#### UNI-Stockgriff

Montagewinkel Art.-Nr. 80000 per Garn. 44,-  
Stellfüße Art.-Nr. 81000 per Garn. 49,-

siehe Seite 6

### QUATTRO I 900

siehe Seite 7

### QUATTRO Soft I 800

siehe Seite 7



WIRO  
Design

# POLYPEX®

[www.Badewannen.at](http://www.Badewannen.at)

### SIENA 1900

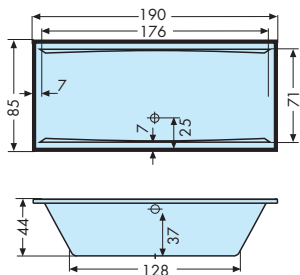

Art.-Nr. 147. .

Abmessungen in cm:			∅ Wasser-
Länge	Breite	Tiefe	verbrauch
190	85	44	160 L

I	II	III
1.073,-	1.254,-	1.757,-

Whirlpool MINIMAX Pro	3.479,-	3.650,-	4.121,-
Whirlpool SILENTPOOL	4.978,-	5.143,-	5.599,-
Whirlpool POWERSILENT	5.782,-	5.948,-	6.404,-
Whirlpool WELLNESS Plus	6.122,-	6.287,-	6.743,-
Zusatzausstattung siehe Seite 22			

Preise inkl. WANNE

**UNI-Stockgriff**

siehe Seite 6

Montagewinkel Art.-Nr. 80000 per Garn. 44,-

Stellfüße Art.-Nr. 81000 per Garn. 49,-

### GRANDE 1800

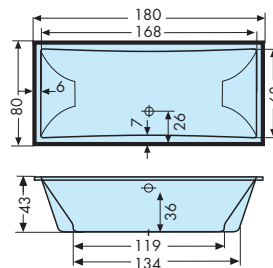

Art.-Nr. 164. .

Abmessungen in cm:			∅ Wasser-
Länge	Breite	Tiefe	verbrauch
180	80	43	140 L

I	II	III
980,-	1.147,-	1.605,-

Whirlpool MINIMAX Pro	3.392,-	3.548,-	3.979,-
Whirlpool SILENTPOOL	4.894,-	5.045,-	5.461,-
Whirlpool POWERSILENT	5.698,-	5.850,-	6.266,-
Whirlpool WELLNESS Plus	6.037,-	6.189,-	6.605,-
Zusatzausstattung siehe Seite 22			

Preise inkl. WANNE

**UNI-Stockgriff**

siehe Seite 6

Montagewinkel Art.-Nr. 80000 per Garn. 44,-

Stellfüße Art.-Nr. 81000 per Garn. 49,-

### NIAGARA links

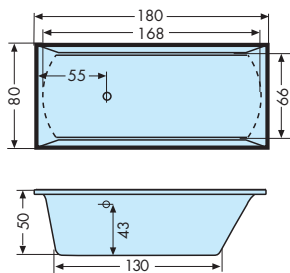

Art.-Nr. 140. .

Abmessungen in cm:			∅ Wasser-
Länge	Breite	Tiefe	verbrauch
180	80	50	165 L

I	II	III
980,-	1.147,-	1.605,-

Whirlpool MINIMAX Pro	3.392,-	3.548,-	3.979,-
Whirlpool SILENTPOOL	4.894,-	5.045,-	5.461,-
Whirlpool POWERSILENT	5.698,-	5.850,-	6.266,-
Whirlpool WELLNESS Plus	6.037,-	6.189,-	6.605,-
Zusatzausstattung siehe Seite 22			

Preise inkl. WANNE

Verlängerte Ab- und Überlaufgarnitur verwenden!

**UNI-Stockgriff**

siehe Seite 6

Montagewinkel Art.-Nr. 80000 per Garn. 44,-

Stellfüße Art.-Nr. 81000 per Garn. 49,-

### NIAGARA rechts

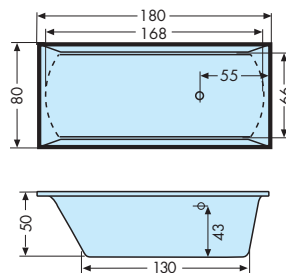

Art.-Nr. 120. .

Abmessungen in cm:			∅ Wasser-
Länge	Breite	Tiefe	verbrauch
180	80	50	165 L

I	II	III
980,-	1.147,-	1.605,-

Whirlpool MINIMAX Pro	3.392,-	3.548,-	3.979,-
Whirlpool SILENTPOOL	4.894,-	5.045,-	5.461,-
Whirlpool POWERSILENT	5.698,-	5.850,-	6.266,-
Whirlpool WELLNESS Plus	6.037,-	6.189,-	6.605,-
Zusatzausstattung siehe Seite 22			

Preise inkl. WANNE

Verlängerte Ab- und Überlaufgarnitur z.B. verwenden!

**UNI-Stockgriff**

siehe Seite 6

Montagewinkel Art.-Nr. 80000 per Garn. 44,-

Stellfüße Art.-Nr. 81000 per Garn. 49,-

### HAPPY 1900

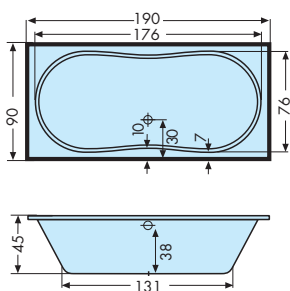

Art.-Nr. 149. .

Abmessungen in cm:			∅ Wasser-
Länge	Breite	Tiefe	verbrauch
190	90	45	160 L

I	II	III
1.295,-	1.515,-	2.120,-

Whirlpool MINIMAX Pro	3.687,-	3.893,-	4.462,-
Whirlpool SILENTPOOL	5.179,-	5.379,-	5.928,-
Whirlpool POWERSILENT	5.984,-	6.183,-	6.733,-
Whirlpool WELLNESS Plus	6.323,-	6.523,-	7.072,-
Zusatzausstattung siehe Seite 22			

Preise inkl. WANNE

**UNI-Stockgriff**

siehe Seite 6

Montagewinkel Art.-Nr. 80000 per Garn. 44,-

Stellfüße Art.-Nr. 81000 per Garn. 49,-

### HAPPY 1800

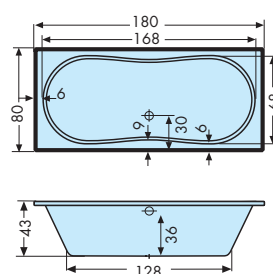

Art.-Nr. 148. .

Abmessungen in cm:			∅ Wasser-
Länge	Breite	Tiefe	verbrauch
180	80	43	140 L

I	II	III
887,-	1.038,-	1.454,-

Whirlpool MINIMAX Pro	3.305,-	3.446,-	3.837,-
Whirlpool SILENTPOOL	4.809,-	4.946,-	5.324,-
Whirlpool POWERSILENT	5.614,-	5.751,-	6.128,-
Whirlpool WELLNESS Plus	5.953,-	6.090,-	6.468,-
Zusatzausstattung siehe Seite 22			

Preise inkl. WANNE

**UNI-Stockgriff**

siehe Seite 6

Montagewinkel Art.-Nr. 80000 per Garn. 44,-

Stellfüße Art.-Nr. 81000 per Garn. 49,-

### SIENA 1800

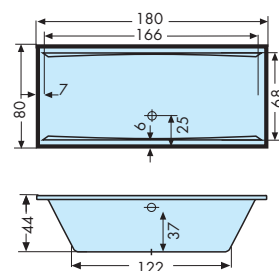

Art.-Nr. 146. .

Abmessungen in cm:			∅ Wasser-
Länge	Breite	Tiefe	verbrauch
180	80	44	150 L

I	II	III
799,-	937,-	1.311,-

Whirlpool MINIMAX Pro	3.224,-	3.352,-	3.705,-
Whirlpool SILENTPOOL	4.731,-	4.855,-	5.196,-
Whirlpool POWERSILENT	5.536,-	5.660,-	6.001,-
Whirlpool WELLNESS Plus	5.875,-	5.999,-	6.340,-
Zusatzausstattung siehe Seite 22			

Preise inkl. WANNE

**UNI-Stockgriff**

siehe Seite 6

Montagewinkel Art.-Nr. 80000 per Garn. 44,-

Stellfüße Art.-Nr. 81000 per Garn. 49,-

### SIENA 1700

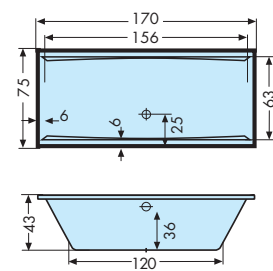

Art.-Nr. 157. .

Abmessungen in cm:			∅ Wasser-
Länge	Breite	Tiefe	verbrauch
170	75	43	125 L

I	II	III
644,-	754,-	1.056,-

Whirlpool MINIMAX Pro	3.077,-	3.181,-	3.464,-
Whirlpool SILENTPOOL	4.589,-	4.689,-	4.964,-
Whirlpool POWERSILENT	5.394,-	5.494,-	5.769,-
Whirlpool WELLNESS Plus	5.733,-	5.833,-	6.108,-
Zusatzausstattung siehe Seite 22			

Preise inkl. WANNE

**UNI-Stockgriff**

siehe Seite 6

Montagewinkel Art.-Nr. 80000 per Garn. 44,-

Stellfüße Art.-Nr. 81000 per Garn. 49,-

### VENEDIG

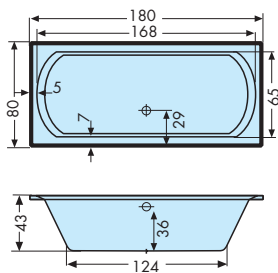

Art.-Nr. 115. .

Abmessungen in cm:			∅ Wasser-
Länge	Breite	Tiefe	verbrauch
180	80	43	135 L

I	II	III
776,-	908,-	1.271,-

<b>Whirlpool MINIMAX Pro</b>	3.200,-	3.324,-	3.666,-
<b>Whirlpool SILENTPOOL</b>	4.708,-	4.828,-	5.158,-
<b>Whirlpool POWERSILENT</b>	5.513,-	5.633,-	5.963,-
<b>Whirlpool WELLNESS Plus</b>	5.852,-	5.972,-	6.302,-
Zusatzausstattung siehe Seite 22			

Preise inkl. WANNE

#### UNI-Stockgriff

siehe Seite 6  
Montagewinkel Art.-Nr 80000 per Garn. 44,-  
Stellfüße Art.-Nr. 81000 per Garn. 49,-

### FENG SHUI

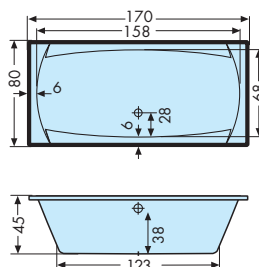

Art.-Nr. 122. .

Abmessungen in cm:			∅ Wasser-
Länge	Breite	Tiefe	verbrauch
170	80	45	135 L

I	II	III
980,-	1.147,-	1.605,-

<b>Whirlpool MINIMAX Pro</b>	3.392,-	3.548,-	3.979,-
<b>Whirlpool SILENTPOOL</b>	4.894,-	5.045,-	5.461,-
<b>Whirlpool POWERSILENT</b>	5.698,-	5.850,-	6.266,-
<b>Whirlpool WELLNESS Plus</b>	6.037,-	6.189,-	6.605,-
Zusatzausstattung siehe Seite 22			

Preise inkl. WANNE

Montagewinkel Art.-Nr 80000 per Garn. 44,-  
Stellfüße Art.-Nr. 81000 per Garn. 49,-

### MALIBU links

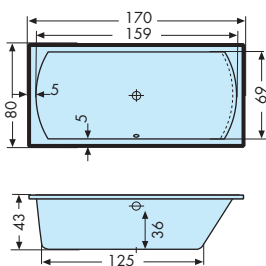

Art.-Nr. 142. .

Abmessungen in cm:			∅ Wasser-
Länge	Breite	Tiefe	verbrauch
170	80	43	145 L

I	II	III
874,-	1.025,-	1.432,-

<b>Whirlpool MINIMAX Pro</b>	3.291,-	3.431,-	3.814,-
<b>Whirlpool SILENTPOOL</b>	4.797,-	4.931,-	5.302,-
<b>Whirlpool POWERSILENT</b>	5.601,-	5.736,-	6.107,-
<b>Whirlpool WELLNESS Plus</b>	5.940,-	6.075,-	6.446,-
Zusatzausstattung siehe Seite 22			

Preise inkl. WANNE

Verlängerte Ab- und Überlaufgarnitur verwenden!

#### UNI-Stockgriff

siehe Seite 6  
Montagewinkel Art.-Nr 80000 per Garn. 44,-  
Stellfüße Art.-Nr. 81000 per Garn. 49,-

### MALIBU rechts

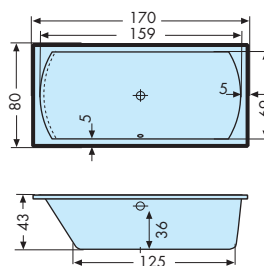

Art.-Nr. 141. .

Abmessungen in cm:			∅ Wasser-
Länge	Breite	Tiefe	verbrauch
170	80	43	145 L

I	II	III
874,-	1.025,-	1.432,-

<b>Whirlpool MINIMAX Pro</b>	3.291,-	3.431,-	3.814,-
<b>Whirlpool SILENTPOOL</b>	4.797,-	4.931,-	5.302,-
<b>Whirlpool POWERSILENT</b>	5.601,-	5.736,-	6.107,-
<b>Whirlpool WELLNESS Plus</b>	5.940,-	6.075,-	6.446,-
Zusatzausstattung siehe Seite 22			

Preise inkl. WANNE

Verlängerte Ab- und Überlaufgarnitur verwenden!

#### UNI-Stockgriff

siehe Seite 6  
Montagewinkel Art.-Nr 80000 per Garn. 44,-  
Stellfüße Art.-Nr. 81000 per Garn. 49,-

### HAPPY 1700

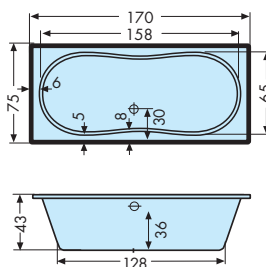

Art.-Nr. 109. .

Abmessungen in cm:			∅ Wasser-
Länge	Breite	Tiefe	verbrauch
170	75	43	120 L

I	II	III
686,-	804,-	1.125,-

<b>Whirlpool MINIMAX Pro</b>	3.114,-	3.223,-	3.524,-
<b>Whirlpool SILENTPOOL</b>	4.625,-	4.731,-	5.021,-
<b>Whirlpool POWERSILENT</b>	5.430,-	5.535,-	5.826,-
<b>Whirlpool WELLNESS Plus</b>	5.769,-	5.875,-	6.165,-
Zusatzausstattung siehe Seite 22			

Preise inkl. WANNE

#### UNI-Stockgriff

siehe Seite 6  
Montagewinkel Art.-Nr 80000 per Garn. 44,-  
Stellfüße Art.-Nr. 81000 per Garn. 49,-

### ER-SIE-ES

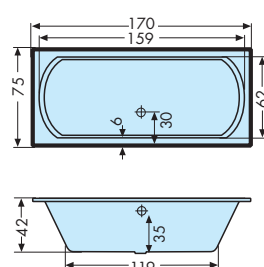

Art.-Nr. 110. .

Abmessungen in cm:			∅ Wasser-
Länge	Breite	Tiefe	verbrauch
170	75	42	120 L

I	II	III
598,-	701,-	977,-

<b>Whirlpool MINIMAX Pro</b>	3.031,-	3.126,-	3.388,-
<b>Whirlpool SILENTPOOL</b>	4.545,-	4.637,-	4.890,-
<b>Whirlpool POWERSILENT</b>	5.349,-	5.441,-	5.694,-
<b>Whirlpool WELLNESS Plus</b>	5.689,-	5.781,-	6.034,-
Zusatzausstattung siehe Seite 22			

Preise inkl. WANNE

#### UNI-Stockgriff

siehe Seite 6  
Montagewinkel Art.-Nr 80000 per Garn. 44,-  
Stellfüße Art.-Nr. 81000 per Garn. 49,-

### OBJEKT 1800

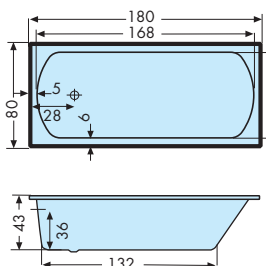

Art.-Nr. 145. .

Abmessungen in cm:			∅ Wasser-
Länge	Breite	Tiefe	verbrauch
180	80	43	145 L

I	II	III
598,-	701,-	977,-

<b>Whirlpool MINIMAX Pro</b>	3.031,-	3.126,-	3.388,-
<b>Whirlpool SILENTPOOL</b>	4.545,-	4.637,-	4.890,-
<b>Whirlpool POWERSILENT</b>	5.349,-	5.441,-	5.694,-
<b>Whirlpool WELLNESS Plus</b>	5.689,-	5.781,-	6.034,-
Zusatzausstattung siehe Seite 22			

Preise inkl. WANNE

#### UNI-Stockgriff

siehe Seite 6  
Montagewinkel Art.-Nr 80000 per Garn. 44,-  
Stellfüße Art.-Nr. 81000 per Garn. 49,-

### OBJEKT 1700

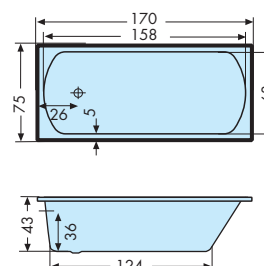

Art.-Nr. 144. .

Abmessungen in cm:			∅ Wasser-
Länge	Breite	Tiefe	verbrauch
170	75	43	125 L

I	II	III
433,-	506,-	707,-

<b>Whirlpool MINIMAX Pro</b>	2.875,-	2.943,-	3.132,-
<b>Whirlpool SILENTPOOL</b>	4.394,-	4.460,-	4.642,-
<b>Whirlpool POWERSILENT</b>	5.198,-	5.265,-	5.447,-
<b>Whirlpool WELLNESS Plus</b>	5.538,-	5.604,-	5.786,-
Zusatzausstattung siehe Seite 22			

Preise inkl. WANNE

#### UNI-Stockgriff

siehe Seite 6  
Montagewinkel Art.-Nr 80000 per Garn. 44,-  
Stellfüße Art.-Nr. 81000 per Garn. 49,-

## VELDEN

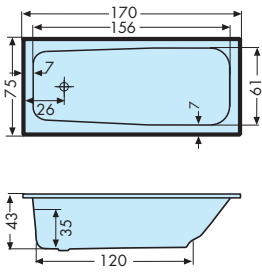

Art.-Nr. 111. .

Abmessungen in cm:			ø Wasser-
Länge	Breite	Tiefe	verbrauch
170	75	43	110 L

I	II	III
518,-	607,-	851,-

<b>Whirlpool MINIMAX Pro</b>	2.957,-	3.039,-	3.266,-
<b>Whirlpool SILENTPOOL</b>	4.473,-	4.552,-	4.772,-
<b>Whirlpool POWERSILENT</b>	5.277,-	5.357,-	5.576,-
<b>Whirlpool WELLNESS Plus</b>	5.617,-	5.696,-	5.916,-
Zusatzausstattung siehe Seite 22			

Preise inkl. WANNE

**UNI-Stockgriff**

siehe Seite 6  
Montagewinkel Art.-Nr 80000 per Garn. 44,-  
Stellfüße Art.-Nr. 81000 per Garn. 49,-

## HAPPY 1600

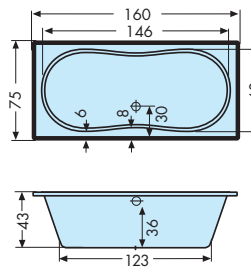

Art.-Nr. 108. .

Abmessungen in cm:			ø Wasser-
Länge	Breite	Tiefe	verbrauch
160	75	43	110 L

I	II	III
598,-	701,-	977,-

<b>Whirlpool MINIMAX Pro</b>	3.031,-	3.126,-	3.388,-
<b>Whirlpool SILENTPOOL</b>	4.545,-	4.637,-	4.890,-
<b>Whirlpool POWERSILENT</b>	5.349,-	5.441,-	5.694,-
<b>Whirlpool WELLNESS Plus</b>	5.689,-	5.781,-	6.034,-
Zusatzausstattung siehe Seite 22			

Preise inkl. WANNE

**UNI-Stockgriff**

siehe Seite 6  
Montagewinkel Art.-Nr 80000 per Garn. 44,-  
Stellfüße Art.-Nr. 81000 per Garn. 49,-

## FLORIDA

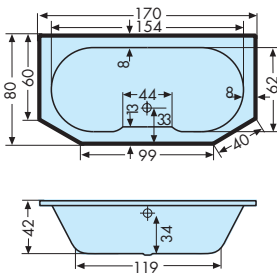

Art.-Nr. 127. .

Abmessungen in cm:			ø Wasser-
Länge	Breite	Tiefe	verbrauch
170	80/60	42	110 L

I	II	III
874,-	1.025,-	1.432,-

<b>Whirlpool MINIMAX Pro</b>	3.291,-	3.431,-	3.814,-
<b>Whirlpool SILENTPOOL</b>	4.797,-	4.931,-	5.302,-
<b>Whirlpool POWERSILENT</b>	5.601,-	5.736,-	6.107,-
<b>Whirlpool WELLNESS Plus</b>	5.940,-	6.075,-	6.446,-
Zusatzausstattung siehe Seite 22			

Preise inkl. WANNE

**UNI-Stockgriff**

siehe Seite 6  
Montagewinkel Art.-Nr 80000 per Garn. 44,-  
Stellfüße Art.-Nr. 81000 per Garn. 49,-

## VENUS

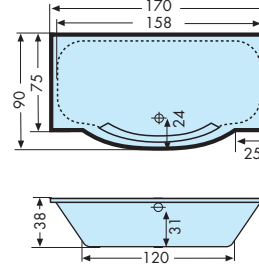

Art.-Nr. 153. .

Abmessungen in cm:			ø Wasser-
Länge	Breite	Tiefe	verbrauch
170	90/75	38	110 L

I	II	III
1.243,-	1.455,-	2.033,-

<b>Whirlpool MINIMAX Pro</b>	3.639,-	3.837,-	4.383,-
<b>Whirlpool SILENTPOOL</b>	5.132,-	5.324,-	5.852,-
<b>Whirlpool POWERSILENT</b>	5.937,-	6.129,-	6.657,-
<b>Whirlpool WELLNESS Plus</b>	6.276,-	6.468,-	6.996,-
Zusatzausstattung siehe Seite 22			

Preise inkl. WANNE

**Achtung:** Nur flexible Ab- und Überlaufgarnituren verwendbar.

Montagewinkel Art.-Nr 80000 per Garn. 44,-  
Stellfüße Art.-Nr. 81000 per Garn. 49,-

## K 1700

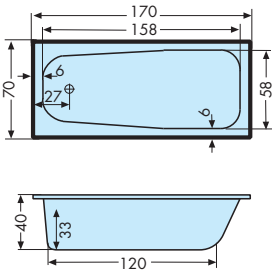

Art.-Nr. 107. .

Abmessungen in cm:			ø Wasser-
Länge	Breite	Tiefe	verbrauch
170	70	40	100 L

I	II	III
433,-	506,-	707,-

<b>Whirlpool MINIMAX Pro</b>	3.291,-	3.431,-	3.814,-
<b>Whirlpool SILENTPOOL</b>	4.797,-	4.931,-	5.302,-
<b>Whirlpool POWERSILENT</b>	5.601,-	5.736,-	6.107,-
<b>Whirlpool WELLNESS Plus</b>	5.940,-	6.075,-	6.446,-
Zusatzausstattung siehe Seite 22			

Preise inkl. WANNE

**UNI-Stockgriff**

siehe Seite 6  
Montagewinkel Art.-Nr 80000 per Garn. 44,-  
Stellfüße Art.-Nr. 81000 per Garn. 49,-

## K-SERIE

Abmessungen in cm:				ø Wasser-
Modell	Länge	Breite	Tiefe	verbrauch
K 1700	170	70	40	100 L
K 1600	160	70	40	95 L
K 1500	150	70	40	90 L
K 1400	140	70	40	80 L
K 1300	130	70	40	70 L
K 1200	120	70	40	70 L
K 1100	110	65	40	60 L

Modell	Art.Nr.	I	II	III
K 1700	107..	433,-	506,-	707,-
K 1600	106..	518,-	607,-	851,-
K 1500	105..	612,-	715,-	1.002,-
K 1400	104..	612,-	715,-	1.002,-
K 1300	103..	592,-	694,-	969,-
K 1200	102..	490,-	576,-	804,-
K 1100	101..	412,-	483,-	674,-

**UNI-Stockgriff**

siehe Seite 6  
Montagewinkel Art.-Nr 80000 per Garn. 44,-  
Stellfüße Art.-Nr. 81000 per Garn. 49,-

## ST 1200

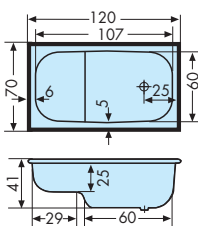

Art.-Nr. 152. .

Abmessungen in cm:			ø Wasser-
Länge	Breite	Tiefe	verbrauch
120	70	41	65 L

I	II	III
536,-	627,-	877,-

<b>Whirlpool MINIMAX Pro</b>	3.291,-	3.431,-	3.814,-
<b>Whirlpool SILENTPOOL</b>	4.797,-	4.931,-	5.302,-
<b>Whirlpool POWERSILENT</b>	5.601,-	5.736,-	6.107,-
<b>Whirlpool WELLNESS Plus</b>	5.940,-	6.075,-	6.446,-
Zusatzausstattung siehe Seite 22			

Preise inkl. WANNE

**UNI-Stockgriff**

siehe Seite 6  
Montagewinkel Art.-Nr 80000 per Garn. 44,-  
PU-Fußteil für ST 1200 Art.-Nr 81200 125,-

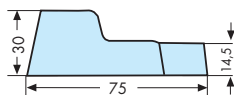

## ST 1100

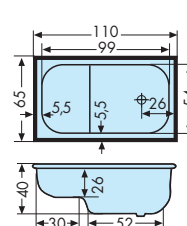

Art.-Nr. 151. .

Abmessungen in cm:			ø Wasser-
Länge	Breite	Tiefe	verbrauch
110	65	40	55 L

I	II	III
503,-	588,-	822,-

<b>Whirlpool MINIMAX Pro</b>	3.031,-	3.126,-	3.388,-
<b>Whirlpool SILENTPOOL</b>	4.545,-	4.637,-	4.890,-
<b>Whirlpool POWERSILENT</b>	5.349,-	5.441,-	5.694,-
<b>Whirlpool WELLNESS Plus</b>	5.689,-	5.781,-	6.034,-
Zusatzausstattung siehe Seite 22			

Preise inkl. WANNE

**UNI-Stockgriff**

siehe Seite 6  
Montagewinkel Art.-Nr 80000 per Garn. 44,-  
PU-Fußteil für ST 1100 Art.-Nr 81100 125,-

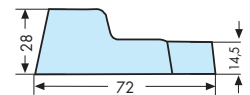

## GALA links

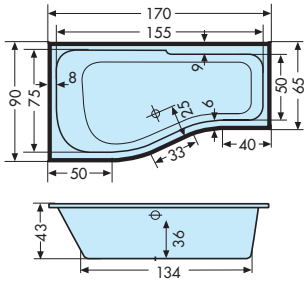

Art.-Nr. 163. .

Abmessungen in cm:			ø Wasser-
Länge	Breite	Tiefe	verbrauch
170	90/65	43	150 L

I	II	III
1.135,-	1.329,-	1.860,-

<b>Whirlpool MINIMAX Pro</b>		
3.537,-	3.718,-	4.217,-
<b>Whirlpool SILENTPOOL</b>		
5.034,-	5.209,-	5.692,-
<b>Whirlpool POWERSILENT</b>		
5.839,-	6.014,-	6.496,-
<b>Whirlpool WELLNESS Plus</b>		
6.178,-	6.353,-	6.835,-
Zusatzausstattung siehe Seite 22		

Preise inkl. WANNE

**UNI-Stockgriff**

siehe Seite 6  
Montagewinkel Art.-Nr. 80000 per Garn. 44,-  
Stellfüße Art.-Nr. 81000 per Garn. 49,-

## GALA rechts

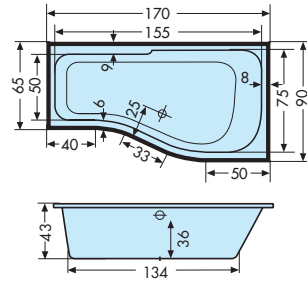

Art.-Nr. 162. .

Abmessungen in cm:			ø Wasser-
Länge	Breite	Tiefe	verbrauch
170	90/65	43	150 L

I	II	III
1.135,-	1.329,-	1.860,-

<b>Whirlpool MINIMAX Pro</b>		
3.537,-	3.718,-	4.217,-
<b>Whirlpool SILENTPOOL</b>		
5.034,-	5.209,-	5.692,-
<b>Whirlpool POWERSILENT</b>		
5.839,-	6.014,-	6.496,-
<b>Whirlpool WELLNESS Plus</b>		
6.178,-	6.353,-	6.835,-
Zusatzausstattung siehe Seite 22		

Preise inkl. WANNE

**UNI-Stockgriff**

siehe Seite 6  
Montagewinkel Art.-Nr. 80000 per Garn. 44,-  
Stellfüße Art.-Nr. 81000 per Garn. 49,-

## PLUS links

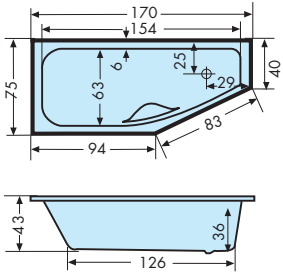

Art.-Nr. 137. .

Abmessungen in cm:			ø Wasser-
Länge	Breite	Tiefe	verbrauch
170	75/40	43	100 L

I	II	III
815,-	952,-	1.332,-

<b>STOCKGRIFF</b>		
	chrom, Art.-Nr. 65000	120,-

Montagewinkel Art.-Nr. 80000 per Garn. 44,-  
Stellfüße Art.-Nr. 81000 per Garn. 49,-

## PLUS rechts

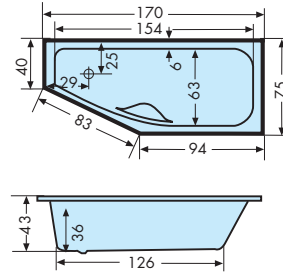

Art.-Nr. 136. .

Abmessungen in cm:			ø Wasser-
Länge	Breite	Tiefe	verbrauch
170	75/40	43	100 L

I	II	III
815,-	952,-	1.332,-

<b>STOCKGRIFF</b>		
	chrom, Art.-Nr. 65000	120,-

Montagewinkel Art.-Nr. 80000 per Garn. 44,-  
Stellfüße Art.-Nr. 81000 per Garn. 49,-

## BASIS links

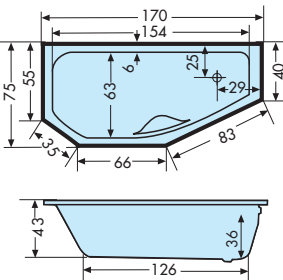

Art.-Nr. 129. .

Abmessungen in cm:			ø Wasser-
Länge	Breite	Tiefe	verbrauch
170	75/40	43	90 L

I	II	III
698,-	815,-	1.138,-

<b>STOCKGRIFF</b>		
	chrom, Art.-Nr. 65000	120,-

Montagewinkel Art.-Nr. 80000 per Garn. 44,-  
Stellfüße Art.-Nr. 81000 per Garn. 49,-

## BASIS rechts

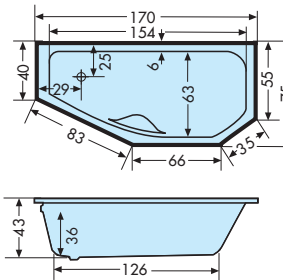

Art.-Nr. 128. .

Abmessungen in cm:			ø Wasser-
Länge	Breite	Tiefe	verbrauch
170	75/40	43	90 L

I	II	III
698,-	815,-	1.138,-

<b>STOCKGRIFF</b>		
	chrom, Art.-Nr. 65000	120,-

Montagewinkel Art.-Nr. 80000 per Garn. 44,-  
Stellfüße Art.-Nr. 81000 per Garn. 49,-

## SOFT links

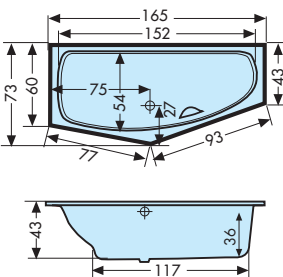

Art.-Nr. 135. .

Abmessungen in cm:			ø Wasser-
Länge	Breite	Tiefe	verbrauch
165	73/43	43	85 L

I	II	III
698,-	815,-	1.138,-

<b>STOCKGRIFF</b>		
	chrom, Art.-Nr. 65000	120,-

Montagewinkel Art.-Nr. 80000 per Garn. 44,-  
Stellfüße Art.-Nr. 81000 per Garn. 49,-

## SOFT rechts

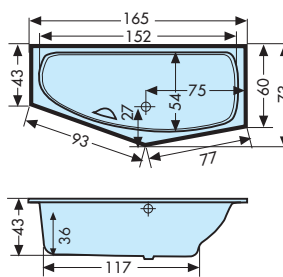

Art.-Nr. 134. .

Abmessungen in cm:			ø Wasser-
Länge	Breite	Tiefe	verbrauch
165	73/43	43	85 L

I	II	III
698,-	815,-	1.138,-

<b>STOCKGRIFF</b>		
	chrom, Art.-Nr. 65000	120,-

Montagewinkel Art.-Nr. 80000 per Garn. 44,-  
Stellfüße Art.-Nr. 81000 per Garn. 49,-

## LOTUS 120

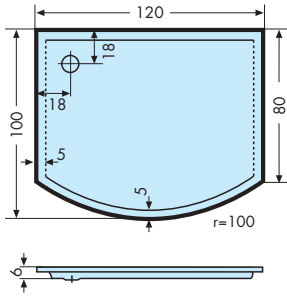

Art.-Nr. 370. .

Abmessungen in cm:

Länge	Breite	Tiefe
120	100	06

I	II	III
724,-	848,-	1.185,-

Anstatt der Stellfüße empfehlen wir den struktur-Wannenträger.

**POLYGRIP** Antirutsch-Beschichtung  
Art.-Nr. 84800 **107,-**

**Montagewinkel**

Art.-Nr. 80000 per Garn. **44,-**

**Stellfüße**

Art.-Nr. 82000 per Garn. **49,-**

**POLYGUARD** Dichtband siehe S.20

Ablaufgarnitur für flache Duschtassen mit Ø 90 mm verwenden!

## LOTUS Duschatbrennung PALMETOP DRIVE

Infos und Preise in der Preisliste der Fa. Palme

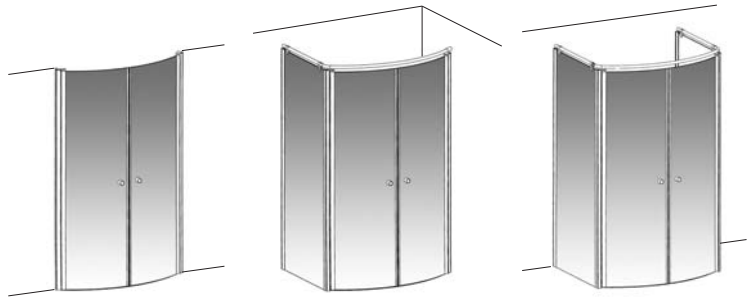

Nischenlösung

Ecklösung li + re

Wandlösung

## VERONA

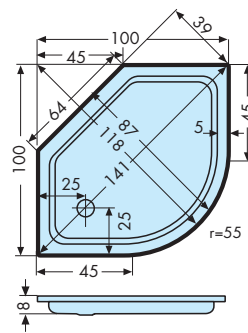

Art.-Nr. 358. .

Abmessungen in cm:

Länge	Breite	Tiefe
100	100	08

I	II	III
639,-	747,-	1.046,-

**POLYGRIP** Antirutsch-Beschichtung  
Art.-Nr. 84800 **107,-**

**Montagewinkel**

Art.-Nr. 80000 per Garn. **44,-**

**Stellfüße**

Art.-Nr. 82000 per Garn. **49,-**

**POLYGUARD** Dichtband siehe S.20

Ablaufgarnitur für flache Duschtassen mit Ø 90 mm verwenden!

## LAGUNE 100

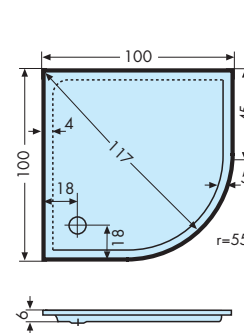

Art.-Nr. 384. .

Abmessungen in cm:

Länge	Breite	Tiefe
100	100	06

I	II	III
639,-	747,-	1.046,-

**POLYGRIP** Antirutsch-Beschichtung  
Art.-Nr. 84800 **107,-**

**Montagewinkel**

Art.-Nr. 80000 per Garn. **44,-**

**Stellfüße**

Art.-Nr. 82000 per Garn. **49,-**

**POLYGUARD** Dichtband siehe S.20

Ablaufgarnitur für flache Duschtassen mit Ø 90 mm verwenden!

## LAGUNE 100x90 li.

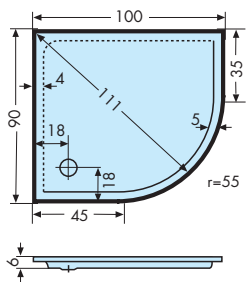

Art.-Nr. 386. .

Abmessungen in cm:

Länge	Breite	Tiefe
100	90	06

I	II	III
599,-	703,-	983,-

**POLYGRIP** Antirutsch-Beschichtung  
Art.-Nr. 84800 **107,-**

**Montagewinkel**

Art.-Nr. 80000 per Garn. **44,-**

**Stellfüße**

Art.-Nr. 82000 per Garn. **49,-**

**POLYGUARD** Dichtband siehe S.20

Ablaufgarnitur für flache Duschtassen mit Ø 90 mm verwenden!

## LAGUNE 100x90 re.

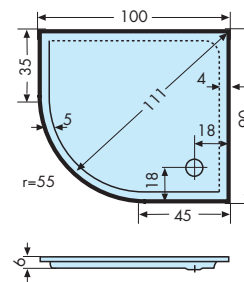

Art.-Nr. 385. .

Abmessungen in cm:

Länge	Breite	Tiefe
100	90	06

I	II	III
599,-	703,-	983,-

**POLYGRIP** Antirutsch-Beschichtung  
Art.-Nr. 84800 **107,-**

**Montagewinkel**

Art.-Nr. 80000 per Garn. **44,-**

**Stellfüße**

Art.-Nr. 82000 per Garn. **49,-**

**POLYGUARD** Dichtband siehe S.20

Ablaufgarnitur für flache Duschtassen mit Ø 90 mm verwenden!

## LAGUNE 90

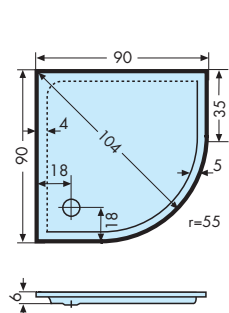

Art.-Nr. 383. .

Abmessungen in cm:

Länge	Breite	Tiefe
90	90	06

I	II	III
518,-	608,-	850,-

**POLYGRIP** Antirutsch-Beschichtung  
Art.-Nr. 84800 **107,-**

**Montagewinkel**

Art.-Nr. 80000 per Garn. **44,-**

**Stellfüße**

Art.-Nr. 82000 per Garn. **49,-**

**POLYGUARD** Dichtband siehe S.20

Ablaufgarnitur für flache Duschtassen mit Ø 90 mm verwenden!

## HARMONIE

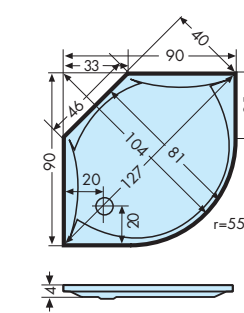

Art.-Nr. 337. .

Abmessungen in cm:

Länge	Breite	Tiefe
90	90	04

I	II	III
524,-	614,-	858,-

Anstatt der Stellfüße empfehlen wir den struktur-Wannenträger.

**POLYGRIP** Antirutsch-Beschichtung  
Art.-Nr. 84800 **107,-**

**Montagewinkel**

Art.-Nr. 80000 per Garn. **44,-**

**Stellfüße**

Art.-Nr. 82000 per Garn. **49,-**

**POLYGUARD** Dichtband siehe S.20

Ablaufgarnitur für flache Duschtassen mit Ø 90 mm verwenden!

## LAGUNE 90x80 li.

Art.-Nr. 382. .

Abmessungen in cm:

Länge	Breite	Tiefe
90	80	06

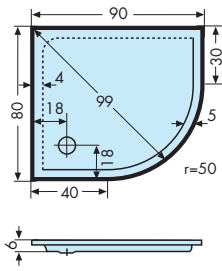

Ablaufgarnitur für flache Duschtassen mit Ø 90 mm verwenden!

I	II	III
508,-	593,-	831,-

**POLYGRIP** Antirutsch-Beschichtung  
Art.-Nr. 84800 **107,-**

**Montagewinkel**

Art.-Nr. 80000 per Garn. **44,-**

**Stellfüße**

Art.-Nr. 82000 per Garn. **49,-**

**POLYGUARD** Dichtband siehe S.20

## LAGUNE 90x80 re.

Art.-Nr. 381. .

Abmessungen in cm:

Länge	Breite	Tiefe
90	80	06

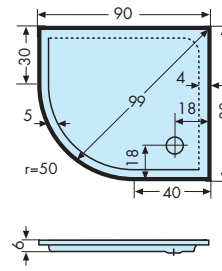

Ablaufgarnitur für flache Duschtassen mit Ø 90 mm verwenden!

I	II	III
508,-	593,-	831,-

**POLYGRIP** Antirutsch-Beschichtung  
Art.-Nr. 84800 **107,-**

**Montagewinkel**

Art.-Nr. 80000 per Garn. **44,-**

**Stellfüße**

Art.-Nr. 82000 per Garn. **49,-**

**POLYGUARD** Dichtband siehe S.20

## LAGUNE 80

Art.-Nr. 380. .

Abmessungen in cm:

Länge	Breite	Tiefe
80	80	06

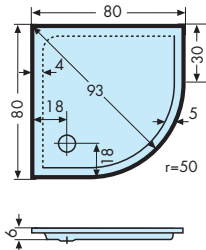

Ablaufgarnitur für flache Duschtassen mit Ø 90 mm verwenden!

I	II	III
415,-	483,-	677,-

**POLYGRIP** Antirutsch-Beschichtung  
Art.-Nr. 84800 **107,-**

**Montagewinkel**

Art.-Nr. 80000 per Garn. **44,-**

**Stellfüße**

Art.-Nr. 82000 per Garn. **49,-**

**POLYGUARD** Dichtband siehe S.20

## OBJEKT 90

Art.-Nr. 343. .

Abmessungen in cm:

Länge	Breite	Tiefe
90	90	08

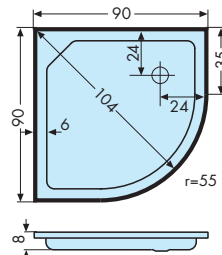

Ablaufgarnitur für flache Duschtassen mit Ø 90 mm verwenden!

I	II	III
384,-	447,-	625,-

**POLYGRIP** Antirutsch-Beschichtung  
Art.-Nr. 84800 **107,-**

**Montagewinkel**

Art.-Nr. 80000 per Garn. **44,-**

**Stellfüße**

Art.-Nr. 82000 per Garn. **49,-**

**POLYGUARD** Dichtband siehe S.20

## RONDO 100

Art.-Nr. 488. . Ges-Höhe = 5 cm

Abmessungen in cm:

Länge	Breite	Tiefe
100	100	02

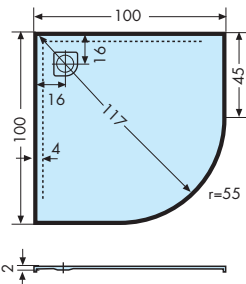

**ACHTUNG mitbestellen!**  
Nur **RONDO-Siphon inkl.**  
**RONDO-Abdeckplatte verwendbar!**  
Art.-Nr. 68700 **81,-**

**Montagerahmen Rondo 100**

Art.-Nr. 88800 101x101cm **332,-**

**POLYGRIP** Antirutsch-Beschichtung  
Art.-Nr. 84800 **107,-**

**Montagewinkel**

Art.-Nr. 80000 per Garn. **44,-**

**Stellfüße**

Art.-Nr. 82000 per Garn. **49,-**

## RONDO 90

Art.-Nr. 487. . Ges-Höhe = 5 cm

Abmessungen in cm:

Länge	Breite	Tiefe
90	90	02

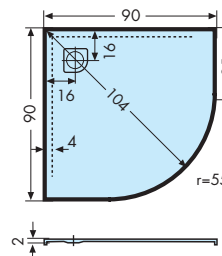

**ACHTUNG mitbestellen!**  
Nur **RONDO-Siphon inkl.**  
**RONDO-Abdeckplatte verwendbar!**  
Art.-Nr. 68700 **81,-**

**Montagerahmen Rondo 90**

Art.-Nr. 88700 91x91cm **311,-**

**POLYGRIP** Antirutsch-Beschichtung  
Art.-Nr. 84800 **107,-**

**Montagewinkel**

Art.-Nr. 80000 per Garn. **44,-**

**Stellfüße**

Art.-Nr. 82000 per Garn. **49,-**

## RONDO-Montagerahmen mit Kriechwasserschutz für bodenebenen Einbau

Höhenverstellbar für Bodenaufbau mit Fliesen von 14-19 cm. Montagerahmen inkl. vormontierten Stellfüßen und rundumlaufendem geklebtem Dichtungsband.

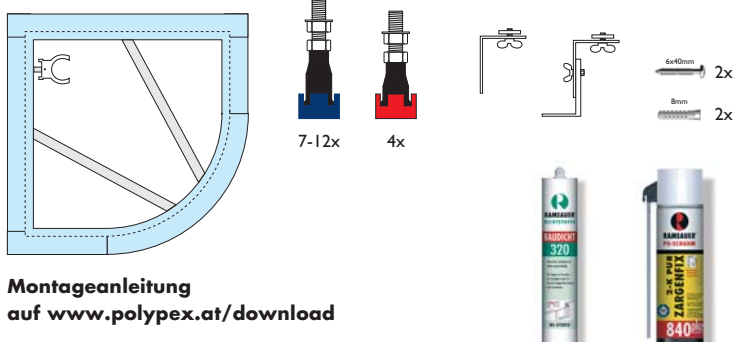

Montageanleitung  
auf [www.polypex.at/download](http://www.polypex.at/download)

## PLANO-Montagerahmen mit Kriechwasserschutz für bodenebenen Einbau

Höhenverstellbar für Bodenaufbau mit Fliesen von 14-19 cm. Montagerahmen inkl. vormontierten Stellfüßen und rundumlaufendem geklebtem Dichtungsband.

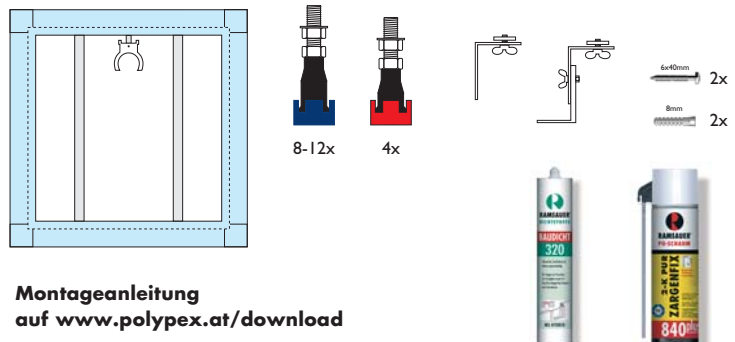

Montageanleitung  
auf [www.polypex.at/download](http://www.polypex.at/download)

## EGO 125 links

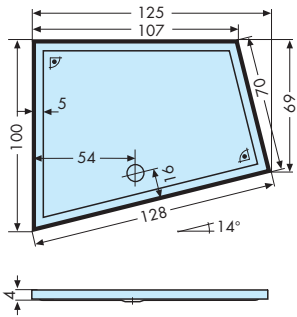

Art.-Nr. 329. .

Abmessungen in cm:

Länge	Breite	Tiefe
125	100	04

I	II	III
517,-	606,-	849,-

**POLYGRIP** Antirutsch-Beschichtung  
Art.-Nr. 84800 **107,-**

**Montagewinkel**  
Art.-Nr. 80000 per Garn. **44,-**

**Stellfüße**  
Art.-Nr. 82000 per Garn. **49,-**

**POLYGUARD** Dichtband siehe S.20

Ablaufgarnitur für flache Duschtassen  
mit Ø 90 mm verwenden!

## EGO 125 rechts

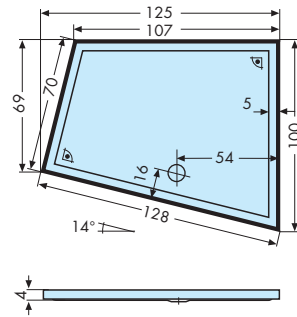

Art.-Nr. 328. .

Abmessungen in cm:

Länge	Breite	Tiefe
125	100	04

I	II	III
517,-	606,-	849,-

**POLYGRIP** Antirutsch-Beschichtung  
Art.-Nr. 84800 **107,-**

**Montagewinkel**  
Art.-Nr. 80000 per Garn. **44,-**

**Stellfüße**  
Art.-Nr. 82000 per Garn. **49,-**

**POLYGUARD** Dichtband siehe S.20

Ablaufgarnitur für flache Duschtassen  
mit Ø 90 mm verwenden!

## EGO 100 links

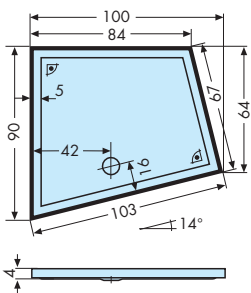

Art.-Nr. 347. .

Abmessungen in cm:

Länge	Breite	Tiefe
100	90	04

I	II	III
494,-	577,-	808,-

**POLYGRIP** Antirutsch-Beschichtung  
Art.-Nr. 84800 **107,-**

**Montagewinkel**  
Art.-Nr. 80000 per Garn. **44,-**

**Stellfüße**  
Art.-Nr. 82000 per Garn. **49,-**

**POLYGUARD** Dichtband siehe S.20

Ablaufgarnitur für flache Duschtassen  
mit Ø 90 mm verwenden!

## EGO 100 rechts

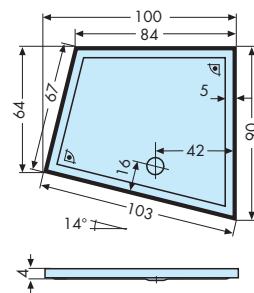

Art.-Nr. 346. .

Abmessungen in cm:

Länge	Breite	Tiefe
100	90	04

I	II	III
494,-	577,-	808,-

**POLYGRIP** Antirutsch-Beschichtung  
Art.-Nr. 84800 **107,-**

**Montagewinkel**  
Art.-Nr. 80000 per Garn. **44,-**

**Stellfüße**  
Art.-Nr. 82000 per Garn. **49,-**

**POLYGUARD** Dichtband siehe S.20

Ablaufgarnitur für flache Duschtassen  
mit Ø 90 mm verwenden!

## PLANO 140x90

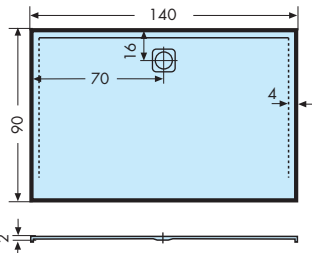

Art.-Nr. 477. . Ges-Höhe = 5 cm

Abmessungen in cm:

Länge	Breite	Tiefe
140	90	02

I	II	III
672,-	786,-	1.101,-

**Montagerahmen 140x90**  
Art.-Nr. 87700 141x91cm **332,-**

**POLYGRIP** Antirutsch-Beschichtung  
Art.-Nr. 84800 **107,-**

**Montagewinkel**  
Art.-Nr. 80000 per Garn. **44,-**

**Stellfüße**  
Art.-Nr. 82000 per Garn. **49,-**

**ACHTUNG mitbestellen!**  
Nur PLANO-Siphon inkl.  
PLANO-Abdeckplatte verwendbar!  
Art.-Nr. 69200 **81,-**

## PLANO 130x100

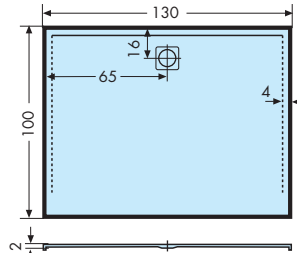

Art.-Nr. 498. . Ges-Höhe = 5 cm

Abmessungen in cm:

Länge	Breite	Tiefe
130	100	02

I	II	III
672,-	786,-	1.101,-

**Montagerahmen 130x100**  
Art.-Nr. 89800 131x101cm **332,-**

**POLYGRIP** Antirutsch-Beschichtung  
Art.-Nr. 84800 **107,-**

**Montagewinkel**  
Art.-Nr. 80000 per Garn. **44,-**

**Stellfüße**  
Art.-Nr. 82000 per Garn. **49,-**

**ACHTUNG mitbestellen!**  
Nur PLANO-Siphon inkl.  
PLANO-Abdeckplatte verwendbar!  
Art.-Nr. 69200 **81,-**

## PLANO 130x90

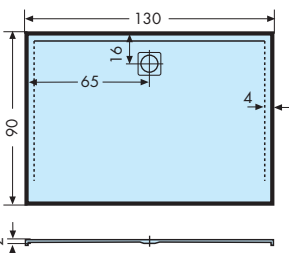

Art.-Nr. 497. . Ges-Höhe = 5 cm

Abmessungen in cm:

Länge	Breite	Tiefe
130	90	02

I	II	III
639,-	747,-	1.046,-

**Montagerahmen 130x90**  
Art.-Nr. 89700 131x91cm **332,-**

**POLYGRIP** Antirutsch-Beschichtung  
Art.-Nr. 84800 **107,-**

**Montagewinkel**  
Art.-Nr. 80000 per Garn. **44,-**

**Stellfüße**  
Art.-Nr. 82000 per Garn. **49,-**

**ACHTUNG mitbestellen!**  
Nur PLANO-Siphon inkl.  
PLANO-Abdeckplatte verwendbar!  
Art.-Nr. 69200 **81,-**

## PLANO 120x100

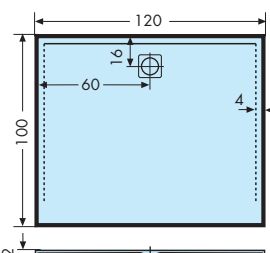

Art.-Nr. 496. . Ges-Höhe = 5 cm

Abmessungen in cm:

Länge	Breite	Tiefe
120	100	02

I	II	III
639,-	747,-	1.046,-

**Montagerahmen 120x100**  
Art.-Nr. 89600 121x101cm **332,-**

**POLYGRIP** Antirutsch-Beschichtung  
Art.-Nr. 84800 **107,-**

**Montagewinkel**  
Art.-Nr. 80000 per Garn. **44,-**

**Stellfüße**  
Art.-Nr. 82000 per Garn. **49,-**

**ACHTUNG mitbestellen!**  
Nur PLANO-Siphon inkl.  
PLANO-Abdeckplatte verwendbar!  
Art.-Nr. 69200 **81,-**

## PLANO 120x90

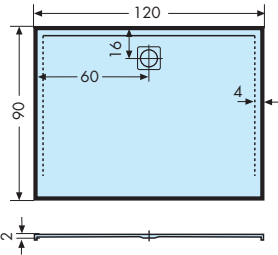

Art.-Nr. 499. . Ges-Höhe = 5 cm  
Abmessungen in cm:

Länge	Breite	Tiefe
120	90	02

I	II	III
599,-	703,-	983,-

**Montagerahmen 120x90**  
Art.-Nr. 89100 121x91cm **311,-**

**POLYGRIP** Antirutsch-Beschichtung  
Art.-Nr. 84800 **107,-**

**Montagewinkel**  
Art.-Nr. 80000 per Garn. **44,-**  
**Stellfüße**  
Art.-Nr. 82000 per Garn. **49,-**

**ACHTUNG mitbestellen!**  
Nur PLANO-Siphon inkl.  
PLANO-Abdeckplatte verwendbar!  
Art.-Nr. 69200 **81,-**

## PLANO 120x80

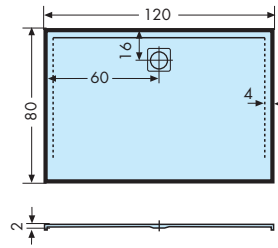

Art.-Nr. 495. . Ges-Höhe = 5 cm  
Abmessungen in cm:

Länge	Breite	Tiefe
120	80	02

I	II	III
558,-	653,-	914,-

**Montagerahmen 120x80**  
Art.-Nr. 89500 121x81cm **311,-**

**POLYGRIP** Antirutsch-Beschichtung  
Art.-Nr. 84800 **107,-**

**Montagewinkel**  
Art.-Nr. 80000 per Garn. **44,-**  
**Stellfüße**  
Art.-Nr. 82000 per Garn. **49,-**

**ACHTUNG mitbestellen!**  
Nur PLANO-Siphon inkl.  
PLANO-Abdeckplatte verwendbar!  
Art.-Nr. 69200 **81,-**

## PLANO 100

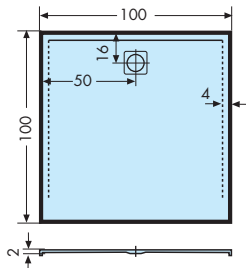

Art.-Nr. 493. . Ges-Höhe = 5 cm  
Abmessungen in cm:

Länge	Breite	Tiefe
100	100	02

I	II	III
532,-	623,-	872,-

**Montagerahmen 100**  
Art.-Nr. 89300 101x101cm **311,-**

**POLYGRIP** Antirutsch-Beschichtung  
Art.-Nr. 84800 **107,-**

**Montagewinkel**  
Art.-Nr. 80000 per Garn. **44,-**  
**Stellfüße**  
Art.-Nr. 82000 per Garn. **49,-**

**ACHTUNG mitbestellen!**  
Nur PLANO-Siphon inkl.  
PLANO-Abdeckplatte verwendbar!  
Art.-Nr. 69200 **81,-**

## PLANO 100x90

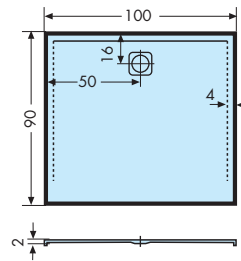

Art.-Nr. 476. . Ges-Höhe = 5 cm  
Abmessungen in cm:

Länge	Breite	Tiefe
100	90	02

I	II	III
558,-	653,-	914,-

**Montagerahmen 100x90**  
Art.-Nr. 87600 101x91cm **311,-**

**POLYGRIP** Antirutsch-Beschichtung  
Art.-Nr. 84800 **107,-**

**Montagewinkel**  
Art.-Nr. 80000 per Garn. **44,-**  
**Stellfüße**  
Art.-Nr. 82000 per Garn. **49,-**

**ACHTUNG mitbestellen!**  
Nur PLANO-Siphon inkl.  
PLANO-Abdeckplatte verwendbar!  
Art.-Nr. 69200 **81,-**

## PLANO 100x80

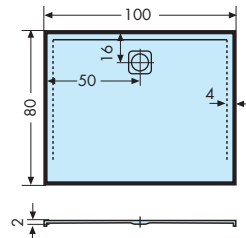

Art.-Nr. 475. . Ges-Höhe = 5 cm  
Abmessungen in cm:

Länge	Breite	Tiefe
100	80	02

I	II	III
532,-	623,-	872,-

**Montagerahmen 100x80**  
Art.-Nr. 87500 101x81cm **288,-**

**POLYGRIP** Antirutsch-Beschichtung  
Art.-Nr. 84800 **107,-**

**Montagewinkel**  
Art.-Nr. 80000 per Garn. **44,-**  
**Stellfüße**  
Art.-Nr. 82000 per Garn. **49,-**

**ACHTUNG mitbestellen!**  
Nur PLANO-Siphon inkl.  
PLANO-Abdeckplatte verwendbar!  
Art.-Nr. 69200 **81,-**

## PLANO 100x70

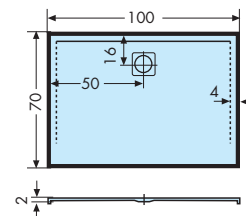

Art.-Nr. 494. . Ges-Höhe = 5 cm  
Abmessungen in cm:

Länge	Breite	Tiefe
100	70	02

I	II	III
426,-	499,-	698,-

**Montagerahmen 100x70**  
Art.-Nr. 89400 101x71cm **288,-**

**POLYGRIP** Antirutsch-Beschichtung  
Art.-Nr. 84800 **107,-**

**Montagewinkel**  
Art.-Nr. 80000 per Garn. **44,-**  
**Stellfüße**  
Art.-Nr. 82000 per Garn. **49,-**

**ACHTUNG mitbestellen!**  
Nur PLANO-Siphon inkl.  
PLANO-Abdeckplatte verwendbar!  
Art.-Nr. 69200 **81,-**

## PLANO 90

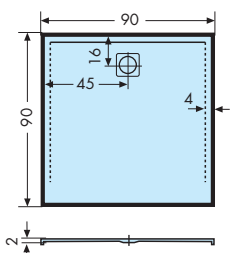

Art.-Nr. 492. . Ges-Höhe = 5 cm  
Abmessungen in cm:

Länge	Breite	Tiefe
90	90	02

I	II	III
441,-	515,-	721,-

**Montagerahmen 90**  
Art.-Nr. 89200 91x91cm **288,-**

**POLYGRIP** Antirutsch-Beschichtung  
Art.-Nr. 84800 **107,-**

**Montagewinkel**  
Art.-Nr. 80000 per Garn. **44,-**  
**Stellfüße**  
Art.-Nr. 82000 per Garn. **49,-**

**ACHTUNG mitbestellen!**  
Nur PLANO-Siphon inkl.  
PLANO-Abdeckplatte verwendbar!  
Art.-Nr. 69200 **81,-**

## PLANO 90x80

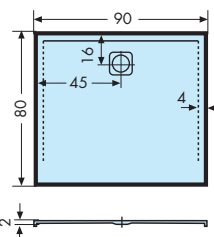

Art.-Nr. 474. . Ges-Höhe = 5 cm  
Abmessungen in cm:

Länge	Breite	Tiefe
90	80	02

I	II	III
426,-	499,-	698,-

**Montagerahmen 90x80**  
Art.-Nr. 87400 91x81cm **288,-**

**POLYGRIP** Antirutsch-Beschichtung  
Art.-Nr. 84800 **107,-**

**Montagewinkel**  
Art.-Nr. 80000 per Garn. **44,-**  
**Stellfüße**  
Art.-Nr. 82000 per Garn. **49,-**

**ACHTUNG mitbestellen!**  
Nur PLANO-Siphon inkl.  
PLANO-Abdeckplatte verwendbar!  
Art.-Nr. 69200 **81,-**

## X 150x85

Art.-Nr. 389. .

Abmessungen in cm:

Länge	Breite	Tiefe
150	85	06

I	II	III
724,-	848,-	1.185,-

**POLYGRIP** Antirutsch-Beschichtung  
Art.-Nr. 84800 **107,-**

**Montagewinkel**  
Art.-Nr. 80000 per Garn. **44,-**  
**Stellfüße**

Art.-Nr. 82000 per Garn. **49,-**

**POLYGUARD** Dichtband siehe S.20

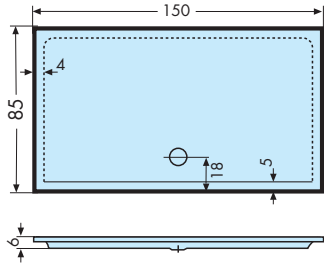

Anstatt der Stellfüße empfehlen wir den struktur-Wannenträger.

Ablaufgarnitur für flache Duschtassen mit Ø 90 mm verwenden!

## F 120x90

Art.-Nr. 379. .

Abmessungen in cm:

Länge	Breite	Tiefe
120	90	06

I	II	III
599,-	703,-	983,-

**POLYGRIP** Antirutsch-Beschichtung  
Art.-Nr. 84800 **107,-**

**Montagewinkel**  
Art.-Nr. 80000 per Garn. **44,-**  
**Stellfüße**

Art.-Nr. 82000 per Garn. **49,-**

**POLYGUARD** Dichtband siehe S.20

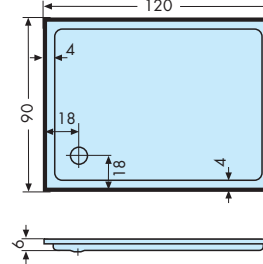

Anstatt der Stellfüße empfehlen wir den struktur-Wannenträger.

Ablaufgarnitur für flache Duschtassen mit Ø 90 mm verwenden!

## F 100x90

Art.-Nr. 378. .

Abmessungen in cm:

Länge	Breite	Tiefe
100	90	06

I	II	III
558,-	653,-	914,-

**POLYGRIP** Antirutsch-Beschichtung  
Art.-Nr. 84800 **107,-**

**Montagewinkel**  
Art.-Nr. 80000 per Garn. **44,-**  
**Stellfüße**

Art.-Nr. 82000 per Garn. **49,-**

**POLYGUARD** Dichtband siehe S.20

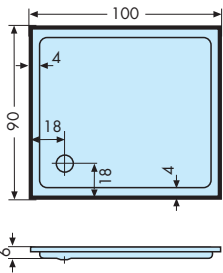

Ablaufgarnitur für flache Duschtassen mit Ø 90 mm verwenden!

## F 100

Art.-Nr. 372. .

Abmessungen in cm:

Länge	Breite	Tiefe
100	100	06

I	II	III
532,-	623,-	872,-

**POLYGRIP** Antirutsch-Beschichtung  
Art.-Nr. 84800 **107,-**

**Montagewinkel**  
Art.-Nr. 80000 per Garn. **44,-**  
**Stellfüße**

Art.-Nr. 82000 per Garn. **49,-**

**POLYGUARD** Dichtband siehe S.20

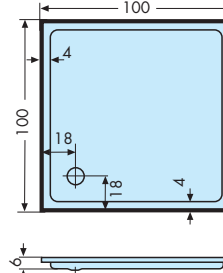

Ablaufgarnitur für flache Duschtassen mit Ø 90 mm verwenden!

## F 100x80

Art.-Nr. 377. .

Abmessungen in cm:

Länge	Breite	Tiefe
100	80	06

I	II	III
532,-	623,-	872,-

**POLYGRIP** Antirutsch-Beschichtung  
Art.-Nr. 84800 **107,-**

**Montagewinkel**  
Art.-Nr. 80000 per Garn. **44,-**  
**Stellfüße**

Art.-Nr. 82000 per Garn. **49,-**

**POLYGUARD** Dichtband siehe S.20

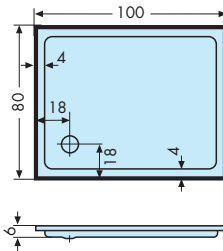

Ablaufgarnitur für flache Duschtassen mit Ø 90 mm verwenden!

## F 90

Art.-Nr. 376. .

Abmessungen in cm:

Länge	Breite	Tiefe
90	90	06

I	II	III
441,-	515,-	721,-

**POLYGRIP** Antirutsch-Beschichtung  
Art.-Nr. 84800 **107,-**

**Montagewinkel**  
Art.-Nr. 80000 per Garn. **44,-**  
**Stellfüße**

Art.-Nr. 82000 per Garn. **49,-**

**POLYGUARD** Dichtband siehe S.20

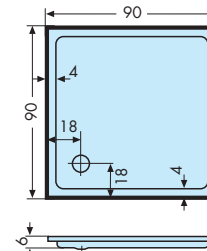

Ablaufgarnitur für flache Duschtassen mit Ø 90 mm verwenden!

## F 90x80

Art.-Nr. 374. .

Abmessungen in cm:

Länge	Breite	Tiefe
90	80	06

I	II	III
426,-	499,-	698,-

**POLYGRIP** Antirutsch-Beschichtung  
Art.-Nr. 84800 **107,-**

**Montagewinkel**  
Art.-Nr. 80000 per Garn. **44,-**  
**Stellfüße**

Art.-Nr. 82000 per Garn. **49,-**

**POLYGUARD** Dichtband siehe S.20

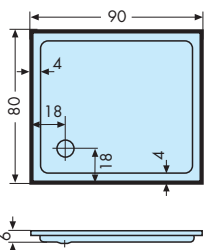

Ablaufgarnitur für flache Duschtassen mit Ø 90 mm verwenden!

## F 90x75

Art.-Nr. 373. .

Abmessungen in cm:

Länge	Breite	Tiefe
90	75	06

I	II	III
415,-	483,-	677,-

**POLYGRIP** Antirutsch-Beschichtung  
Art.-Nr. 84800 **107,-**

**Montagewinkel**  
Art.-Nr. 80000 per Garn. **44,-**  
**Stellfüße**

Art.-Nr. 82000 per Garn. **49,-**

**POLYGUARD** Dichtband siehe S.20

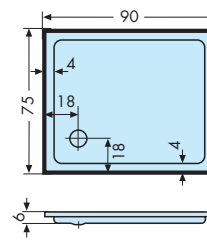

Ablaufgarnitur für flache Duschtassen mit Ø 90 mm verwenden!

## F 80

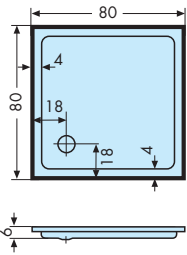

### Art.-Nr. 375. .

Abmessungen in cm:

Länge	Breite	Tiefe
80	80	06

I	II	III
384,-	447,-	625,-

**POLYGRIP** Antirutsch-Beschichtung  
Art.-Nr. 84800 **107,-**

#### Montagewinkel

Art.-Nr. 80000 per Garn. **44,-**

#### Stellfüße

Art.-Nr. 82000 per Garn. **49,-**

**POLYGUARD** Dichtband siehe S.20

Ablaufgarnitur für flache Duschtassen  
mit Ø 90 mm verwenden!

## E 100x70

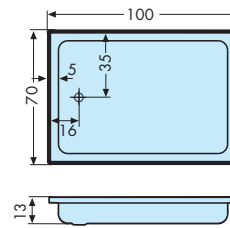

### Art.-Nr. 305. .

Abmessungen in cm:

Länge	Breite	Tiefe
100	70	13

I	II	III
454,-	531,-	744,-

**POLYGRIP** Antirutsch-Beschichtung  
Art.-Nr. 84800 **107,-**

#### Montagewinkel

Art.-Nr. 80000 per Garn. **44,-**

#### Stellfüße

Art.-Nr. 82000 per Garn. **49,-**

**POLYGUARD** Dichtband siehe S.20

## E 90

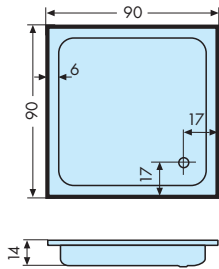

### Art.-Nr. 304. .

Abmessungen in cm:

Länge	Breite	Tiefe
90	90	14

I	II	III
295,-	343,-	481,-

**POLYGRIP** Antirutsch-Beschichtung  
Art.-Nr. 84800 **107,-**

#### Montagewinkel

Art.-Nr. 80000 per Garn. **44,-**

#### Stellfüße

Art.-Nr. 82000 per Garn. **49,-**

**POLYGUARD** Dichtband siehe S.20

## E 90x80

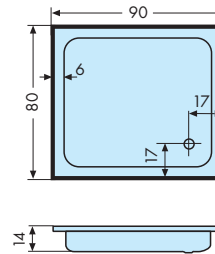

### Art.-Nr. 306. .

Abmessungen in cm:

Länge	Breite	Tiefe
90	80	14

I	II	III
399,-	469,-	653,-

**POLYGRIP** Antirutsch-Beschichtung  
Art.-Nr. 84800 **107,-**

#### Montagewinkel

Art.-Nr. 80000 per Garn. **44,-**

#### Stellfüße

Art.-Nr. 82000 per Garn. **49,-**

**POLYGUARD** Dichtband siehe S.20

## E 80

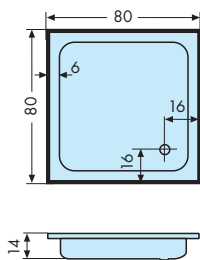

### Art.-Nr. 303. .

Abmessungen in cm:

Länge	Breite	Tiefe
80	80	14

I	II	III
280,-	330,-	460,-

**POLYGRIP** Antirutsch-Beschichtung  
Art.-Nr. 84800 **107,-**

#### Montagewinkel

Art.-Nr. 80000 per Garn. **44,-**

#### Stellfüße

Art.-Nr. 82000 per Garn. **49,-**

**POLYGUARD** Dichtband siehe S.20

## E-Serie

Abmessungen in cm:

Modell	A	B	Tiefe	Rand
E 90x75	90	75	14	6
E 75x80	80	75	14	4,5
E 70	72	70	14	4

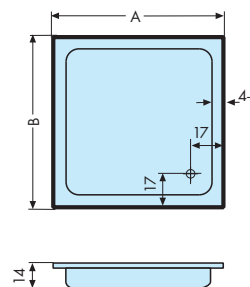

Modell	Art.Nr	I	II	III
E 90x75	307..	384,-	447,-	625,-
E 75x80	302..	358,-	418,-	585,-
E 70	301..	337,-	395,-	552,-

**POLYGRIP** Antirutsch-Beschichtung  
Art.-Nr. 84800 **107,-**

#### Montagewinkel

Art.-Nr. 80000 per Garn. **44,-**

#### Stellfüße

Art.-Nr. 82000 per Garn. **49,-**

**POLYGUARD** Dichtband siehe S.20

## MILANO

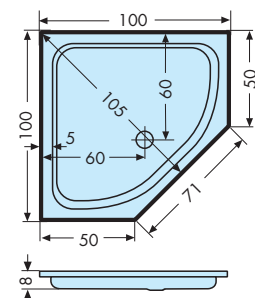

### Art.-Nr. 356. .

Abmessungen in cm:

Länge	Breite	Tiefe
100	100	08

I	II	III
639,-	747,-	1.046,-

**POLYGRIP** Antirutsch-Beschichtung  
Art.-Nr. 84800 **107,-**

#### Montagewinkel

Art.-Nr. 80000 per Garn. **44,-**

#### Stellfüße

Art.-Nr. 82000 per Garn. **49,-**

**POLYGUARD** Dichtband siehe S.20

Ablaufgarnitur für flache Duschtassen  
mit Ø 90 mm verwenden!

## NAPOLI

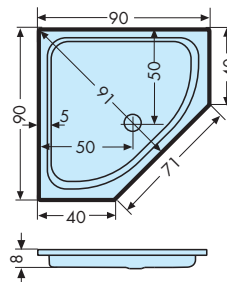

### Art.-Nr. 355. .

Abmessungen in cm:

Länge	Breite	Tiefe
90	90	08

I	II	III
518,-	608,-	850,-

**POLYGRIP** Antirutsch-Beschichtung  
Art.-Nr. 84800 **107,-**

#### Montagewinkel

Art.-Nr. 80000 per Garn. **44,-**

#### Stellfüße

Art.-Nr. 82000 per Garn. **49,-**

**POLYGUARD** Dichtband siehe S.20

Ablaufgarnitur für flache Duschtassen  
mit Ø 90 mm verwenden!



**POLYGUARD Sicherheitsdichtband**

Das Sicherheitsdichtband bietet zuverlässige und dauerhafte Abdichtung rund um die Wannenränder zur Mauer und verhindert Wasserschäden, falls Silikonfugen reißen. Zudem dient es der Schallentkopplung von Wanne und Mauer. Ideal für Bade- und Duschwannen sowie Whirlpools.

**POLYGUARD**  
Sicherheitsdichtband

<b>2,0 m</b>	<b>Art.-Nr. 67500</b>	<b>98,-</b>
<b>2,75 m</b>	<b>Art.-Nr. 67600</b>	<b>127,-</b>
<b>3,70 m</b>	<b>Art.-Nr. 67700</b>	<b>159,-</b>
<b>10,0 m</b>	<b>Art.-Nr. 67800</b>	<b>399,-</b>

**EGO - WASCHTISCHE**

Überlaufgarnitur für WT + Bohrung Art.-Nr. 68000 € 40,-

**EGO WT 100 links**

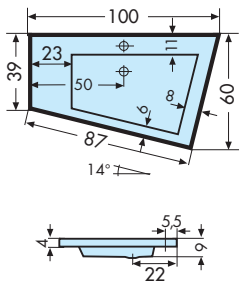

**Waschtisch**  
**Art.-Nr. 572. .**

Abmessungen in cm:

Länge	Breite	Tiefe
100	60	09

I	II	III
<b>307,-</b>	<b>359,-</b>	<b>503,-</b>

Waschtisch auch ohne Armaturenbohrung auf Sonderbestellung lieferbar.

EGO-Waschtisch-Möbel von [www.alphabad.at](http://www.alphabad.at)

**EGO WT 100 rechts**

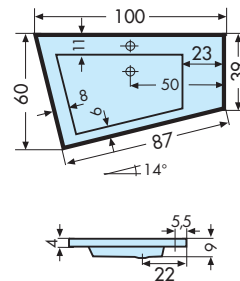

**Waschtisch**  
**Art.-Nr. 571. .**

Abmessungen in cm:

Länge	Breite	Tiefe
100	60	09

I	II	III
<b>307,-</b>	<b>359,-</b>	<b>503,-</b>

Waschtisch auch ohne Armaturenbohrung auf Sonderbestellung lieferbar.

EGO-Waschtisch-Möbel von [www.alphabad.at](http://www.alphabad.at)

**EGO WT 73 links**

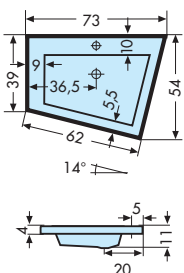

**Waschtisch**  
**Art.-Nr. 574. .**

Abmessungen in cm:

Länge	Breite	Tiefe
73	54	11

I	II	III
<b>265,-</b>	<b>311,-</b>	<b>432,-</b>

Waschtisch auch ohne Armaturenbohrung auf Sonderbestellung lieferbar.

EGO-Waschtisch-Möbel von [www.alphabad.at](http://www.alphabad.at)

**EGO WT 73 rechts**

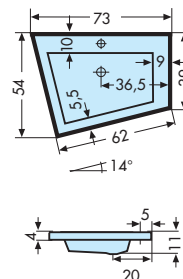

**Waschtisch**  
**Art.-Nr. 573. .**

Abmessungen in cm:

Länge	Breite	Tiefe
73	54	11

I	II	III
<b>265,-</b>	<b>311,-</b>	<b>432,-</b>

Waschtisch auch ohne Armaturenbohrung auf Sonderbestellung lieferbar.

EGO-Waschtisch-Möbel von [www.alphabad.at](http://www.alphabad.at)

## E 50

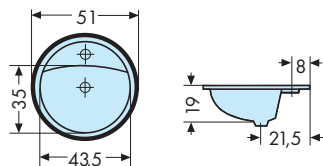

### Auflagebecken Art.-Nr. 551. .

Abmessungen in cm:

Durchmesser	Tiefe
51	19

I	II	III
232,-	271,-	377,-

## E 60

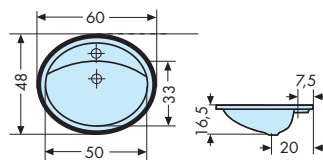

### Auflagebecken Art.-Nr. 552. .

Abmessungen in cm:

Länge	Breite	Tiefe
60	48	16,5

I	II	III
232,-	271,-	377,-

## E 80 Luxus

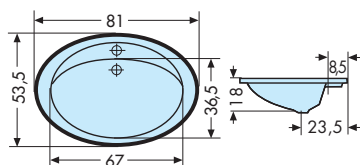

### Auflagebecken Art.-Nr. 553. .

Abmessungen in cm:

Länge	Breite	Tiefe
81	53,5	18

I	II	III
380,-	447,-	624,-

## OPAL

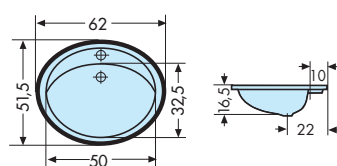

### Auflagebecken Art.-Nr. 554. .

Abmessungen in cm:

Länge	Breite	Tiefe
62	51,5	16,5

I	II	III
265,-	311,-	432,-

## FENG SHUI

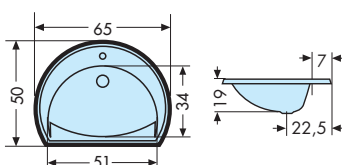

### Auflagebecken Art.-Nr. 558. .

Abmessungen in cm:

Länge	Breite	Tiefe
65	50	19

I	II	III
265,-	311,-	432,-

## RUBIN

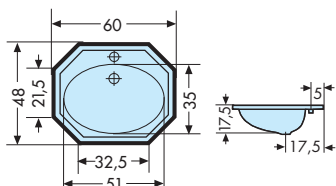

### Auflagebecken Art.-Nr. 557. .

Abmessungen in cm:

Länge	Breite	Tiefe
60	48	17,5

I	II	III
232,-	271,-	377,-

## QUATTRO

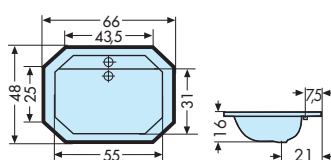

### Auflagebecken Art.-Nr. 555. .

Abmessungen in cm:

Länge	Breite	Tiefe
66	48	16

I	II	III
232,-	271,-	377,-

## Eck-WT

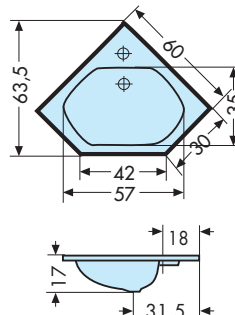

### Waschtisch

Art.-Nr. 540. .

Abmessungen in cm:

Länge	Breite	Tiefe
60/60	-	17

I	II	III
258,-	303,-	421,-

## V 60

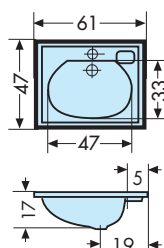

### Waschtisch

Art.-Nr. 500. .

Abmessungen in cm:

Länge	Breite	Tiefe
61	47	17

I	II	III
232,-	271,-	377,-

## V 90

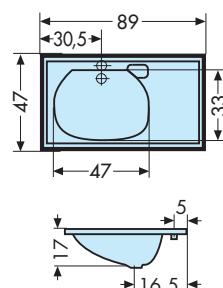

### Waschtisch

Art.-Nr. 510. .

Abmessungen in cm:

Länge	Breite	Tiefe
89	47	17

I	II	III
285,-	334,-	466,-

## V 100

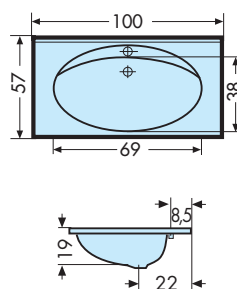

### Waschtisch

Art.-Nr. 520. .

Abmessungen in cm:

Länge	Breite	Tiefe
100	57	19

I	II	III
413,-	484,-	675,-



WIRO  
Design

# POLYPEX®

www.Badewannen.at

## SILENTPOOL

Andere Armaturenoberflächen auf Anfrage

ARMATURENOBERFLÄCHEN	chrom		
Unterwasserscheinwerfer	638,-		
Farblichttherapie Einzelspot	1.457,-		
Farblichttherapie LED-Lichterkette	1.665,-		
UV-Licht-Desinfektion	419,-		
Desinfektionsanlage	693,-		
2 zusätzl. Futurejetdüsen	196,-		

## POWERSILENT

Andere Armaturenoberflächen auf Anfrage

ARMATURENOBERFLÄCHEN	chrom		
Unterwasserscheinwerfer	638,-		
Farblichttherapie Einzelspot	1.457,-		
Farblichttherapie LED-Lichterkette	1.665,-		
UV-Licht-Desinfektion	419,-		
Desinfektionsanlage	693,-		
<b>Individuelle Whirlpool-Systeme auf Anfrage.</b>			

## WELLNESS Plus

Andere Armaturenoberflächen auf Anfrage

ARMATURENOBERFLÄCHEN	chrom	weiß	chrom-gold
Systemoberfläche			314,-
Unterwasserscheinwerfer	638,-	638,-	675,-
Farblichttherapie Einzelspot	1.457,-	1.457,-	1.530,-
Farblichttherapie LED-Lichterkette	1.665,-	1.665,-	1.665,-
UV-Licht-Desinfektion	419,-	419,-	419,-
Desinfektionsanlage	693,-	693,-	770,-
zusätzl. Jetdüse	128,-	128,-	139,-
zusätzl. Microjetdüse	128,-	128,-	139,-
<b>Individuelle Whirlpool-Systeme auf Anfrage.</b>			

Zusatzheizung (nur bei Dauerbetrieb notwendig)	1.078,-	
Automatische Füllwasserdesinfektionsanlage für Hotelbetrieb nach Norm M6222	1.246,-	

## Inbetriebnahme des Whirlpools

Der Wasserstand muss mindestens 5 cm über den höchstliegenden Jet- bzw. Microjetdüsen liegen. Bei ungenügendem Wasserstand verhindert der eingebaute Trockenlaufschutz das Anlaufen der Motore. Das Ein- und Ausschalten des Whirlpools erfolgt mit dem auf dem Wannenrand angebrachten Folientastschalter oder Fernbedienung. (12 Volt Sicherheits-Kleinspannung). Ein längeres Festhalten dieses Schalters ist zu vermeiden, ein kurzes Drücken genügt, um das System in Betrieb zu setzen bzw. abzuschalten. Lediglich die Symbole + und – werden solange gedrückt, bis die gewünschte Stärke des Luftstromes aus den Bodendüsen erreicht ist. Der Massagedruck der Jet- und Mikrojetdüsen wird mit dem Luftregler auf dem Wannenrand eingestellt. Die Richtung des Massagestrahls kann direkt an der Düse verstellt werden.

Die Wassertemperatur sollte 40°C nicht übersteigen, die angenehmste Temperatur liegt zwischen 35°C und 38°C. Um eine Gewöhnung des Körpers an den doch sehr belebenden Massageeffekt zu ermöglichen, ist es empfehlenswert, die Massagezeiten anfänglich kurz zu halten und erst allmählich zu steigern.

## Desinfektion von Wanne und Düsen

Um die hygienische Unbedenklichkeit des Whirlpools zu gewährleisten ist die chemische Desinfektion mit dem KOLLER-Desinfektionsmittel (Best.-Nr. 212D-3) nach folgendem Schema unumgänglich: a) normaler Gebrauch bis max. 7 Anwendungen pro Woche -> wöchentlich 1 mal, b) häufigere Anwendungen erfordern kürzere Desinfektionsintervalle. c) wurde die Wanne länger als 3 Wochen nicht benutzt, so ist vor der nächsten Anwendung zu desinfizieren. Wird die Wanne nicht im häuslichen Bereich, zB. Kur- Wellnesshotel eingesetzt, sind zusätzliche Anforderungen zu berücksichtigen (Vorherige Kontaktnahme mit dem Hersteller empfohlen). Zur Desinfektion ist es möglich, das letzte Badewasser (jedoch ohne Schaumbadzusatz) zu verwenden. Nach jeder Entleerung der Wanne muss die Ab- und Überlaufgarnitur geöffnet bleiben.

## Lieferumfang bei Normalausstattung

Jeder POLYPEX-Whirlpool besteht aus dem gewählten Wannenmodell und der kompletten System-Technik. Alle Antriebsaggregate, Rohrleitungen und Trockenlaufschutz sind an der Wanne bereits fix montiert. Ebenso die elektronische Steuerung, die Bedienungselemente, verstellbare Füße und die Ab- und Überlaufgarnitur mit integriertem Wanneneinlauf und Restwasserentleerung. Sollten keine Änderungswünsche auf der Bestellung vermerkt sein, werden die Whirlpools laut folgenden Abbildungen der Technik ausgeliefert. Um eine individuelle Anordnung der Systemtechnik Ihren örtlichen Gegebenheiten angepasst fertigen zu können, ist es unbedingt notwendig, eine Skizze der Einbausituation des Whirlpools der Bestellung beizufügen. **Whirlpools können generell nicht zurückgenommen werden.**

## Montage des Whirlpools

Wanne mit Hilfe der höhenverstellbaren Füße waagrecht aufstellen und Kontermuttern der Stellschrauben fest anziehen. Mauerseitig sollte der Whirlpool auf Montagewinkel aufgelegt sein. Danach wird die Wanne über einen Sifon 6/4", an die Abflußleitung ø 50 mm angeschlossen. Die Füllung des Whirlpools erfolgt wie bei jeder normalen Badewanne über die Wannenföüllbatterie bzw. über den integrierten Wanneneinlauf. (Achtung: zum Anschluß unbedingt flexiblen Panzerschlauch 3/4" verwenden) Um alle Aggregate warten zu können muss unbedingt eine Revisionsöffnung von 50x40cm vorgesehen werden. (PVC-Fliesenrahmen) Ebenso ist im Bereich der Ab- und Überlaufgarnitur mit Restwasserentleerung eine Zugriffsmöglichkeit vorzusehen.

Der Netzanschluss, die Installation der elektrischen Komponenten sowie Einstellarbeiten an der elektrischen Steuerung dürfen nur von einer Elektrofachkraft bzw. unter deren Leitung und Verantwortlichkeit (durch ein dafür befugtes Elektroinstallationsunternehmen) durchgeführt werden.

Hinweis: Werden Arbeiten an der Wasserinstallation durchgeführt muss die komplette Steuerung abgeschaltet und zuverlässig vom elektrischen Netz getrennt werden (Spannungsfreischalten). Der Netzanschluss erfolgt an der dafür vorgesehenen separaten Anschlussdose. Als Netzanschlussleitung darf nur eine Leitung des Typs H05VV-F3G1,5 (Mittlere PVC-Schlauchleitung, YMM-J 3x1,5 mm<sub>2</sub>) oder H05VV-F3G2,5 (YMM-J 3x2,5 mm<sub>2</sub>) verwendet werden.

Der Leiterquerschnitt ist aufgrund der maximal zulässigen Schaltleistung der Steuerung (16A; ohm'sche Last), der Verlegungsart und entsprechend der anlagenseitig vorzusehenden Schutzeinrichtungen auszuwählen. Der Anschluss der Steuerung darf nur dauerhaft an festverlegte Leitungen erfolgen.

Die Anschlussanfordernisse der örtlichen Energieversorgungsunternehmen und die Anforderungen der ÖVE-EN1 (Schutzbereich, Potentialausgleich etc.), sind strengstens einzuhalten. Weiters ist im Zuge des Netzanschlusses vorzusehen: Eine Trennvorrichtung zum allpoligen Abschalten mit min. 3mm Kontaktöffnungsweite, ein Fehlerstromschutzschalter mit einem Auslösenennstrom I<sub>ΔN</sub>= 30mA und eine Potentialausgleichsleitung mit min. 4mm<sup>2</sup> Kupfer. Sollten an der Technik Änderungen jeglicher Art vorgenommen werden, erlischt jeder Garantieanspruch.

**Beachten Sie bitte die genaue Montageanleitung, die jedem Whirlpool beigelegt ist.**

## Probetrieb

Nach Fertigstellung der Installationsarbeiten und noch vor dem Verkleiden muss der Whirlpool unbedingt einen Probetrieb absolvieren. Dazu ist die Wanne vorher gründlich zu reinigen und beim anschließenden Probetrieb insgesamt auf Dichtheit zu überprüfen. Auch sollten alle elektronischen Funktionen mehrmals durchgespielt werden. Der Bereich unter der Wanne ist vor dem Verkleiden ebenfalls zu reinigen (staubfrei), nur so kann das Ansaugen von Schmutz- und Staubteilen durch das Gebläse vermieden werden. Bitte beachten Sie die detaillierte Montage- und Bedienungsanleitung, die jedem Whirlpool beigelegt ist.

# Montage, Pflege und LED-Lichterkette

Oberflächen	Art.Nr.	chrom	Art.Nr.	weiß	 <p><b>Farblichttherapie für jede Wanne</b></p> <p><b>Art.-Nr. 94500</b> <b>1.665,-</b></p> <p>Lichterkette auch in Wannen ohne Whirlpool lieferbar.</p>
PVC-Fliesenrahmen mit Magnethalterung und integriertem Lüftungsgitter 509 x 409 mm	79890	<b>227,-</b>	79921	<b>251,-</b>	
Whirlpool-Spezialreiniger 1L	84700	<b>50,-</b>			
Desinfektionsflüssigkeit 1L	84400	<b>61,-</b>			

**Standardausführung inkl. integrierter Wanneneinlauf**  
 Sofern nicht anders bestellt, werden die Whirlpools laut Abbildungen gefertigt. **Serienfertigung - keine Zusatzausstattung möglich.**

- |                     |                  |
|---------------------|------------------|
| <b>P</b> Jetpumpe   | ⊕ Ansaugfitting  |
| <b>ST</b> Steuerung | ○ Folientaster   |
| ○ Jetdüse           | ⊙ Drehregler     |
| ○ Microjetdüse      | — Rev.-Öffnung   |
| ○ Futurejetdüse     | Ausführung chrom |

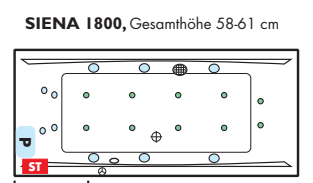
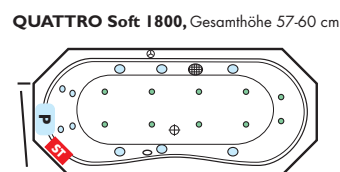
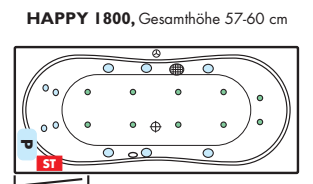
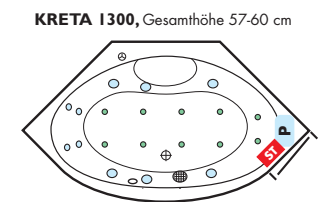
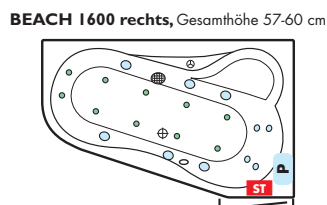
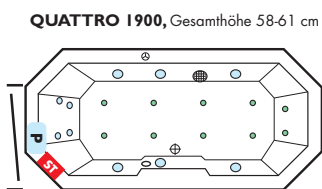
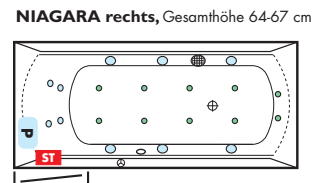
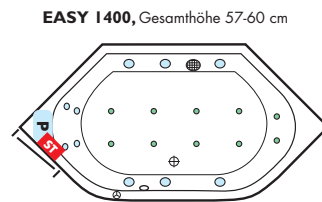
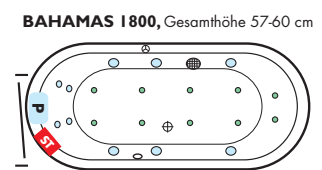
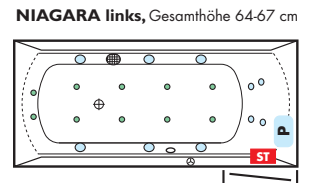
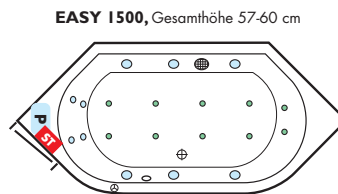
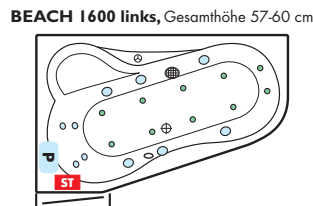
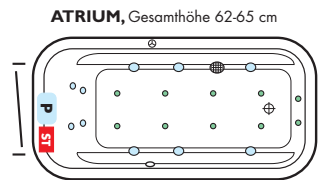
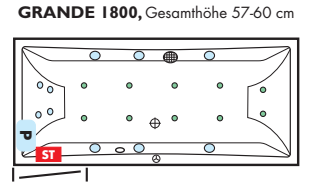
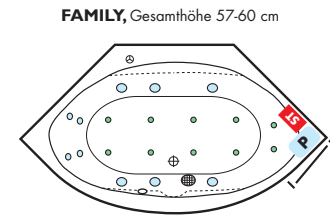
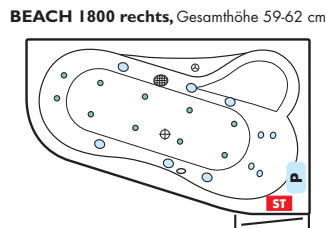
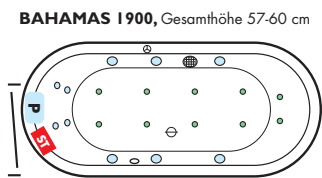
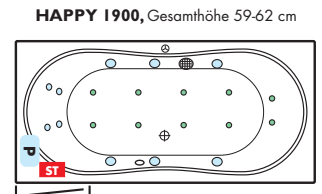
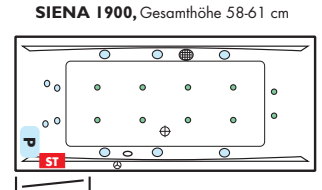
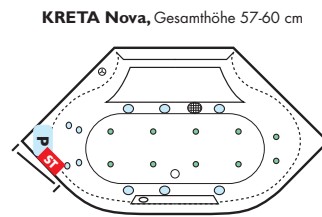
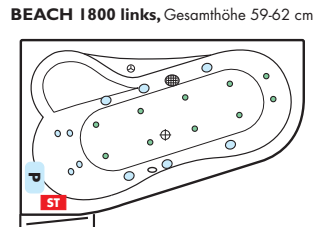
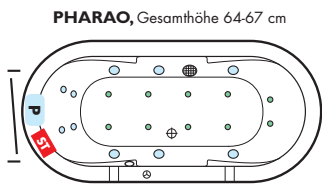
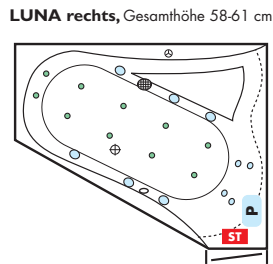
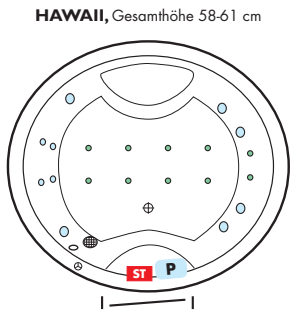
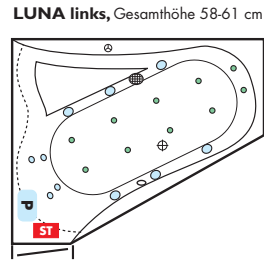
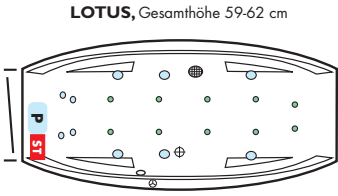

**Standardausführung inkl. integrierter Wanneneinlauf**  
 Sofern nicht anders bestellt, werden die Whirlpools laut Abbildungen gefertigt. **Serienfertigung - keine Zusatzausstattung möglich.**

- P** Jetpumpe
- ST** Steuerung
- Jetdüse
- Microjetdüse
- Futurejetdüse
- ⊗ Ansaugfitting
- Folientaster
- ⊕ Drehregler
- ┌ Rev.-Öffnung
- └ Ausführung chrom

**SIENA 1700**, Gesamthöhe 57-60 cm

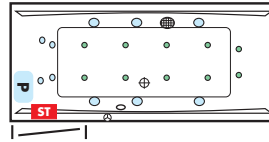

**GALA links**, Gesamthöhe 57-60 cm

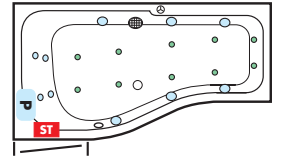

**VENEDIG**, Gesamthöhe 57-60 cm

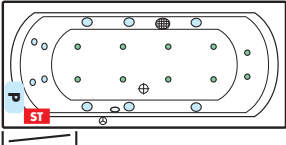

**MALIBU links**, Gesamthöhe 57-60 cm

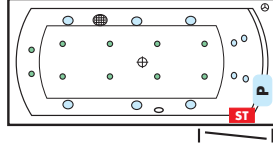

**VELDEN**, Gesamthöhe 57-60 cm

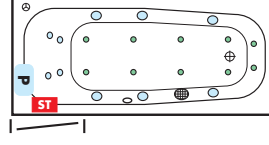

**FLORIDA**, Gesamthöhe 56-59 cm

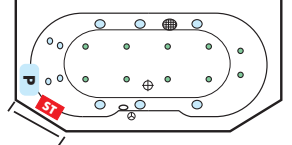

**OBJEKT 1800**, Gesamthöhe 57-60 cm

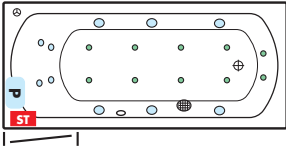

**MALIBU rechts**, Gesamthöhe 57-60 cm

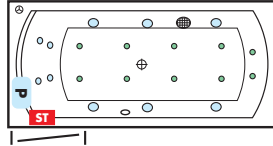

**OBJEKT 1700**, Gesamthöhe 57-60 cm

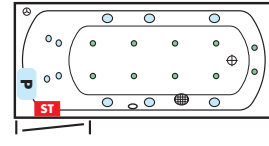

**VENUS**, Gesamthöhe 52-55 cm

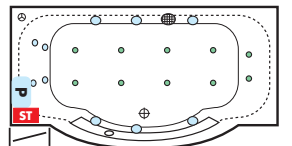

**FENG SHUI**, Gesamthöhe 59-62 cm

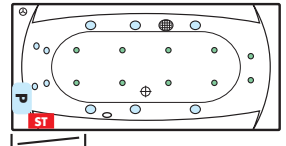

**ER-SIE-ES**, Gesamthöhe 56-59 cm

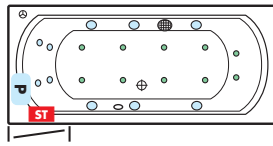

**HAPPY 1700**, Gesamthöhe 57-60 cm

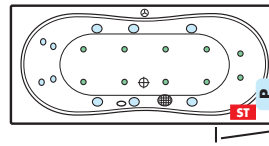

**HAPPY 1600**, Gesamthöhe 57-60 cm

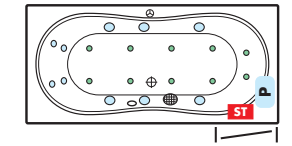

# SILENTPOOL Whirlpool-Technik

**Standardausführung inkl. integrierter Wanneneinlauf**  
 Sofern nicht anders bestellt, werden die Whirlpools laut Abbildungen gefertigt. Sonderwünsche auf Anfrage. Ausführung chrom.

- P** Jetpumpe
- G** Gebläse
- ST** Steuerung
- Silentluftdüse
- Futurejetdüse
- ⊗ Ansaugfitting
- ⊕ Multibutton
- ┌ Rev.-Öffnung

**BAHAMAS 1800**, Gesamthöhe 57-60 cm

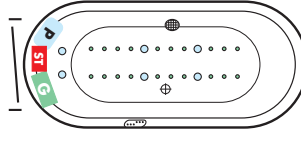

**BEACH 1800 links**, Gesamthöhe 59-62 cm

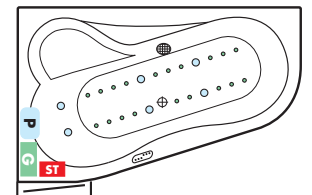

**LOTUS**, Gesamthöhe 59-62 cm

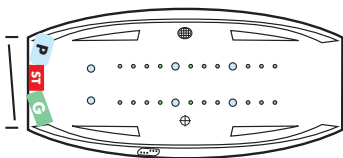

**PHARAO**, Gesamthöhe 64-67 cm

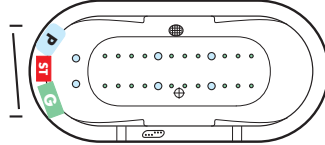

**QUATTRO 1900**, Gesamthöhe 58-61 cm

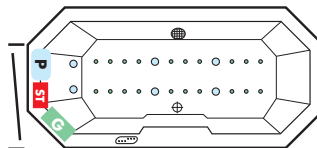

**BEACH 1800 rechts**, Gesamthöhe 59-62 cm

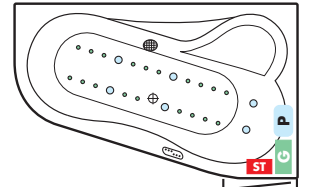

**HAWAII**, Gesamthöhe 58-61 cm

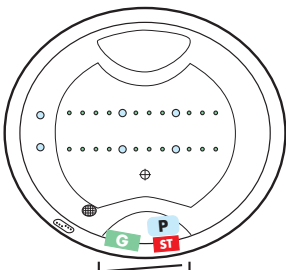

**BAHAMAS 1900**, Gesamthöhe 57-60 cm

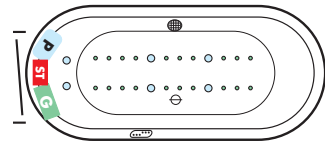

**LUNA links**, Gesamthöhe 58-61 cm

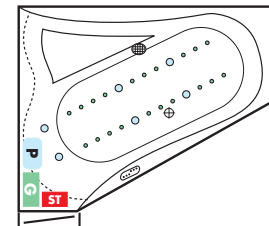

**BEACH 1600 links**, Gesamthöhe 57-60 cm

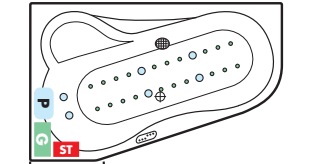

**ATRIUM**, Gesamthöhe 62-65 cm

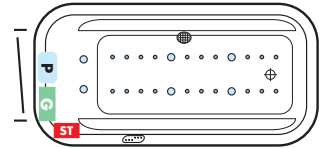

**LUNA rechts**, Gesamthöhe 58-61 cm

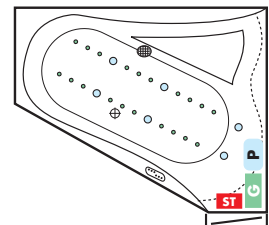

**BEACH 1600 rechts**, Gesamthöhe 57-60 cm

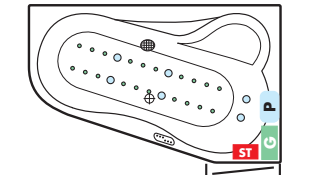

## Standardausführung inkl. integrierter Wanneneinlauf

Sofern nicht anders bestellt, werden die Whirlpools laut Abbildungen gefertigt. Sonderwünsche auf Anfrage. Ausführung chrom.

- P** Jetpumpe                      ○ Futurejetdüse
- G** Gebläse                        ● Ansaugfitting
- ST** Steuerung                    ▭ Multibutton
- Silentluftdüse                | Rev.-Öffnung

**EGO 1800 links**, Gesamthöhe 59-62 cm

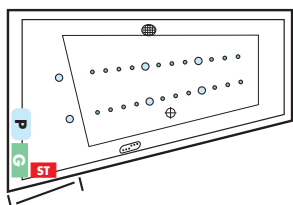

**EASY 1400**, Gesamthöhe 57-60 cm

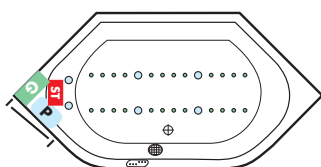

**GRANDE 1800**, Gesamthöhe 57-60 cm

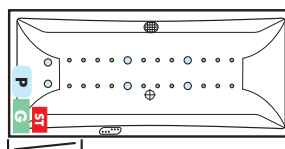

**SIENA 1700**, Gesamthöhe 57-60 cm

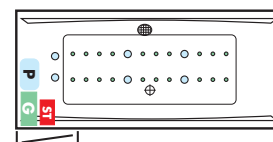

**EGO 1800 rechts**, Gesamthöhe 59-62 cm

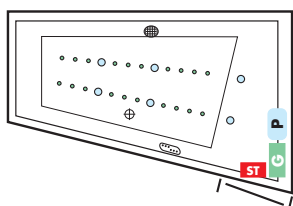

**KRETA 1300**, Gesamthöhe 57-60 cm

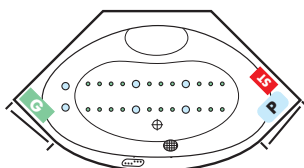

**HAPPY 1800**, Gesamthöhe 57-60 cm

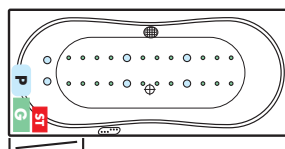

**ER-SIE-ES**, Gesamthöhe 56-59 cm

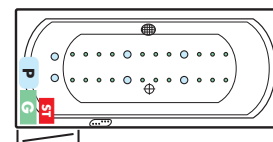

**EGO 1600 links**, Gesamthöhe 59-62 cm

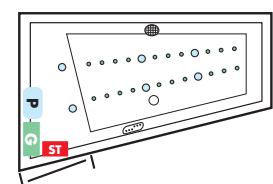

**QUATTRO Soft 1800**, Gesamthöhe 57-60 cm

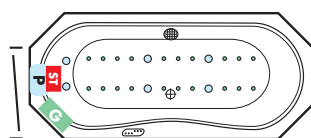

**SIENA 1800**, Gesamthöhe 58-61 cm

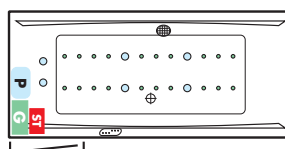

**VELDEN**, Gesamthöhe 57-60 cm

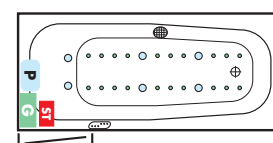

**OBJEKT 1700**, Gesamthöhe 57-60 cm

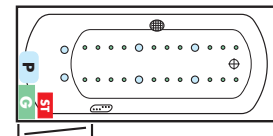

**EGO 1600 rechts**, Gesamthöhe 59-62 cm

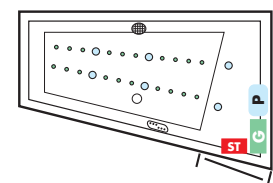

**VENEDIG**, Gesamthöhe 57-60 cm

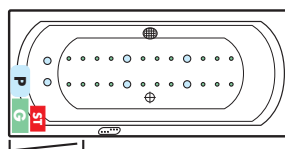

**HAPPY 1700**, Gesamthöhe 57-60 cm

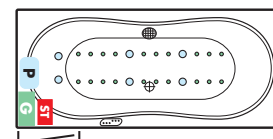

**KRETA Nova**, Gesamthöhe 57-60 cm

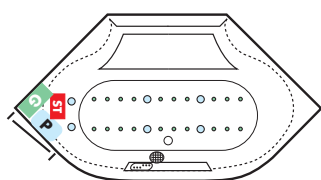

**SIENA 1900**, Gesamthöhe 58-61 cm

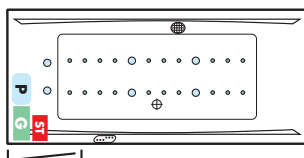

**OBJEKT 1800**, Gesamthöhe 57-60 cm

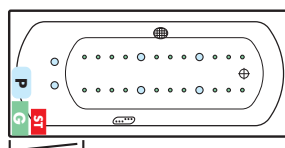

**HAPPY 1600**, Gesamthöhe 57-60 cm

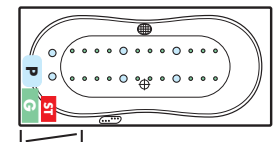

**HAPPY 1900**, Gesamthöhe 59-62 cm

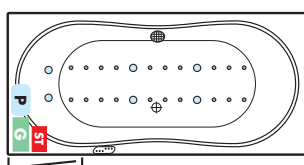

**MALIBU links**, Gesamthöhe 57-60 cm

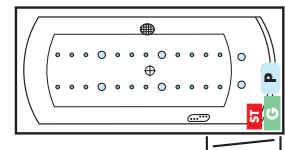

**GALA links**, Gesamthöhe 57-60 cm

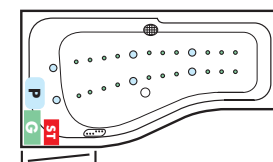

**FAMILY**, Gesamthöhe 57-60 cm

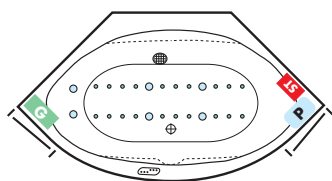

**NIAGARA links**, Gesamthöhe 64-67 cm

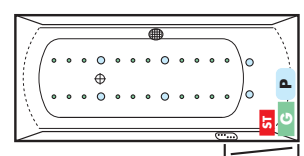

**MALIBU rechts**, Gesamthöhe 57-60 cm

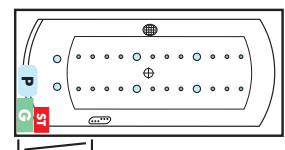

**FLORIDA**, Gesamthöhe 56-59 cm

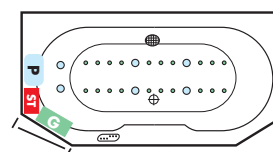

**EASY 1500**, Gesamthöhe 57-60 cm

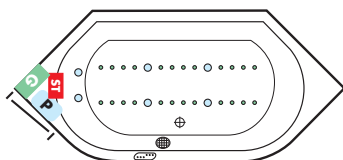

**NIAGARA rechts**, Gesamthöhe 64-67 cm

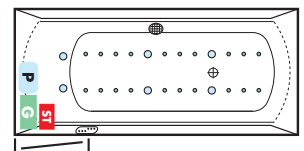

**FENG SHUI**, Gesamthöhe 59-62 cm

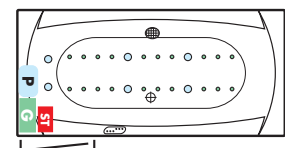

**VENUS**, Gesamthöhe 52-55 cm

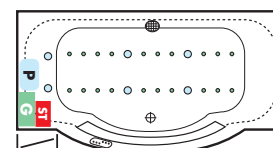

## Standardausführung inkl. integrierter Wanneneinlauf

Sofern nicht anders bestellt, werden die Whirlpools laut Abbildungen gefertigt. Sonderwünsche auf Anfrage. Ausführung chrom.

- P** Jetpumpe
- G** Gebläse
- ST** Steuerung
- Silentuffdüse
- Nanojetdüse
- Jetdüse
- Ansaugfitting
- Multibutton
- Rev.-Öffnung

**LOTUS**, Gesamthöhe 59-62 cm

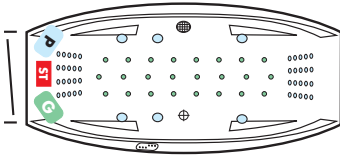

**LUNA links**, Gesamthöhe 58-61 cm

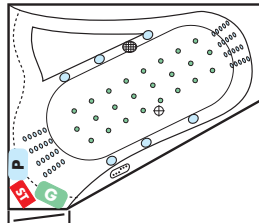

**HAWAII**, Gesamthöhe 58-61 cm

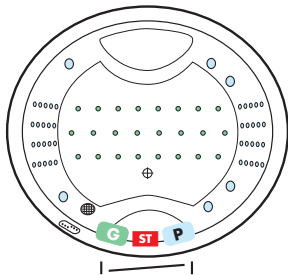

**LUNA rechts**, Gesamthöhe 58-61 cm

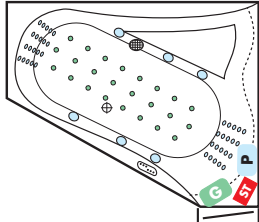

**PHARAO**, Gesamthöhe 64-67 cm

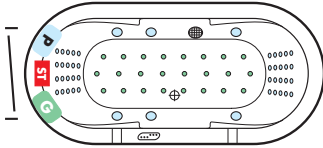

**BEACH 1800 links**, Gesamthöhe 59-62 cm

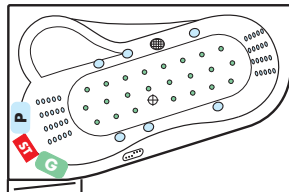

**BAHAMAS 1900**, Gesamthöhe 57-60 cm

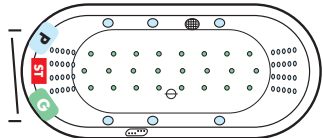

**BEACH 1800 rechts**, Gesamthöhe 59-62 cm

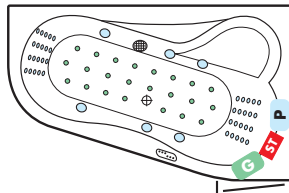

**ATRIUM**, Gesamthöhe 62-65 cm

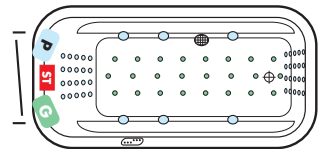

**BEACH 1600 links**, Gesamthöhe 57-60 cm

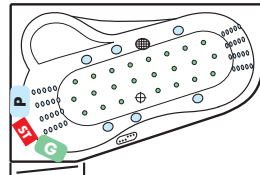

**BAHAMAS 1800**, Gesamthöhe 57-60 cm

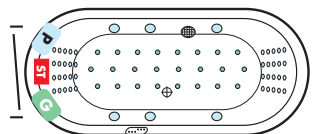

**BEACH 1600 rechts**, Gesamthöhe 57-60 cm

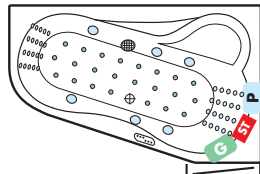

**QUATTRO 1900**, Gesamthöhe 58-61 cm

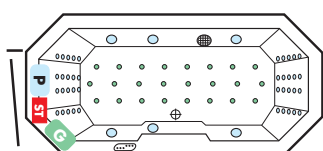

**EGO 1800 links**, Gesamthöhe 59-62 cm

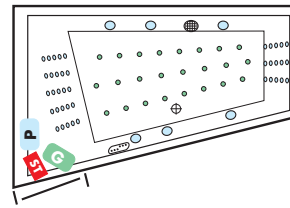

**EGO 1800 rechts**, Gesamthöhe 59-62 cm

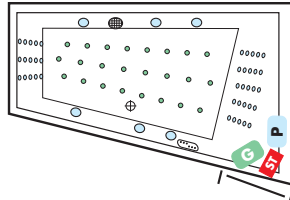

**QUATTRO Soft 1800**, Gesamthöhe 57-60 cm

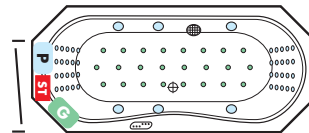

**KRETA Nova**, Gesamthöhe 57-60 cm

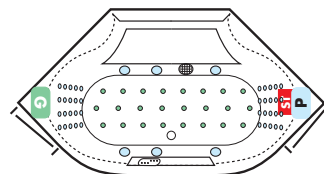

**FAMILY**, Gesamthöhe 57-60 cm

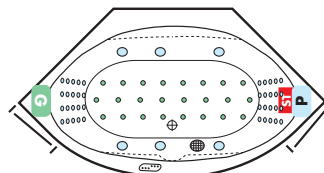

**EASY 1500**, Gesamthöhe 57-60 cm

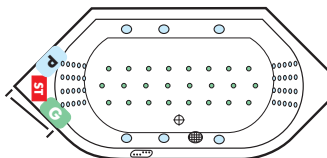

**EASY 1400**, Gesamthöhe 57-60 cm

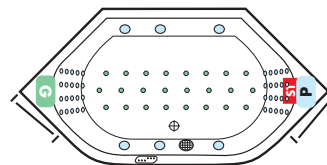

**KRETA 1300**, Gesamthöhe 57-60 cm

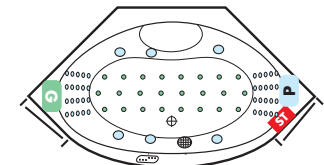

**EGO 1600 links**, Gesamthöhe 59-62 cm

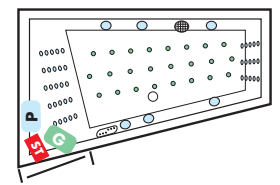

**EGO 1600 rechts**, Gesamthöhe 59-62 cm

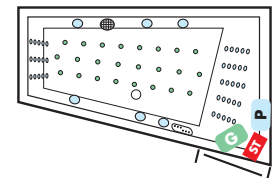

**SIENA 1900**, Gesamthöhe 58-61 cm

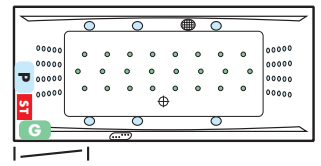

**HAPPY 1900**, Gesamthöhe 59-62 cm

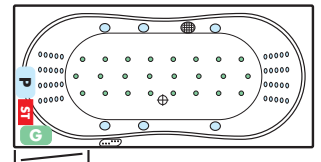

**GRANDE 1800**, Gesamthöhe 57-60 cm

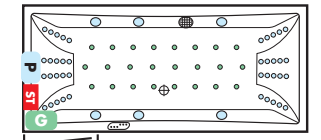

**NIAGARA links**, Gesamthöhe 64-67 cm

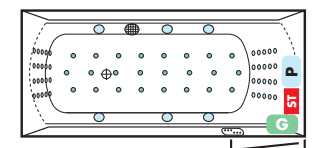

**NIAGARA rechts**, Gesamthöhe 64-67 cm

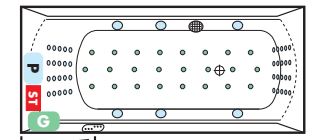

**HAPPY 1800**, Gesamthöhe 57-60 cm

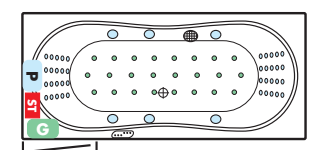

**SIENA 1800**, Gesamthöhe 58-61 cm

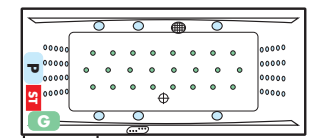

## Standardausführung inkl. integrierter Wanneneinlauf

Sofern nicht anders bestellt, werden die Whirlpools laut Abbildungen gefertigt. Sonderwünsche auf Anfrage. Ausführung chrom.

- P** Jetpumpe
- G** Gebläse
- ST** Steuerung
- Silentjütdüse
- Nanojetdüse
- Jetdüse
- ⊕ Ansaugfitting
- ⊖ Multibutton
- ┌ Rev.-Öffnung

**VENEDIG**, Gesamthöhe 57-60 cm

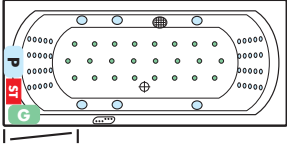

**MALIBU links**, Gesamthöhe 57-60 cm

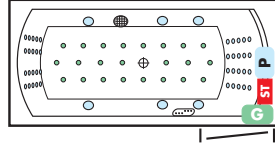

**SIENA 1700**, Gesamthöhe 57-60 cm

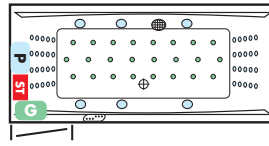

**GALA links**, Gesamthöhe 57-60 cm

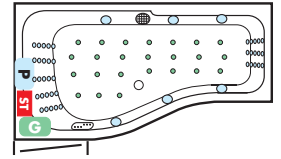

**VELDEN**, Gesamthöhe 57-60 cm

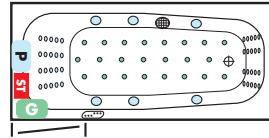

**FLORIDA**, Gesamthöhe 56-59 cm

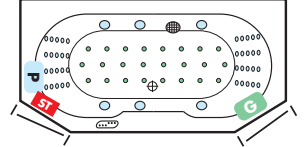

**OBJEKT 1800**, Gesamthöhe 57-60 cm

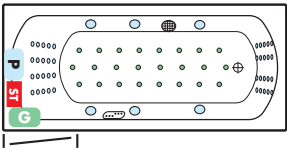

**MALIBU rechts**, Gesamthöhe 57-60 cm

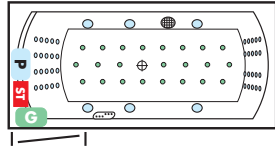

**OBJEKT 1700**, Gesamthöhe 57-60 cm

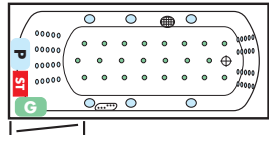

**VENUS**, Gesamthöhe 52-55 cm

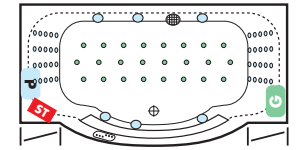

**FENG SHUI**, Gesamthöhe 59-62 cm

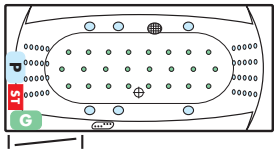

**ER-SIE-ES**, Gesamthöhe 56-59 cm

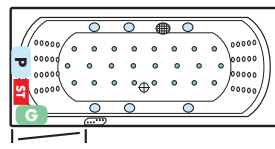

**HAPPY 1700**, Gesamthöhe 57-60 cm

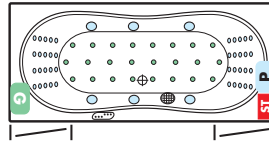

**HAPPY 1600**, Gesamthöhe 57-60 cm

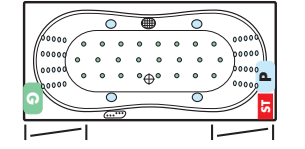

# WELLNESS Plus Whirlpool-Technik

## Standardausführung inkl. integrierter Wanneneinlauf

Sofern nicht anders bestellt, werden die Whirlpools laut Abbildungen gefertigt. Sonderwünsche auf Anfrage. Ausführung chrom.

- P** Jetpumpe
- G** Gebläse
- ST** Steuerung
- Luftdüse
- Luftregler
- Microjetdüse
- Jetdüse
- ⊕ Ansaugfitting
- ⊖ Multibutton
- ┌ Rev.-Öffnung

**LOTUS**, Gesamthöhe 59-62 cm

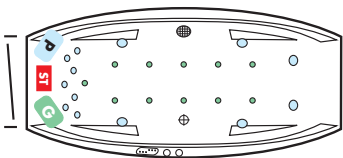

**PHARAO**, Gesamthöhe 64-67 cm

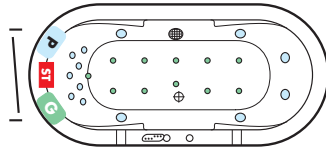

**BAHAMAS 1800**, Gesamthöhe 57-60 cm

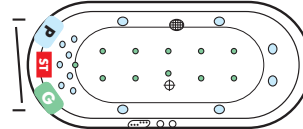

**BEACH 1800 links**, Gesamthöhe 59-62 cm

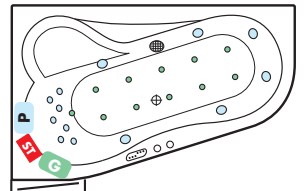

**QUATTRO 1900**, Gesamthöhe 58-61 cm

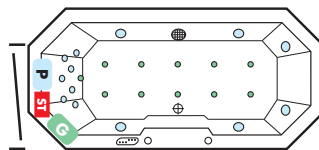

**BEACH 1800 rechts**, Gesamthöhe 59-62 cm

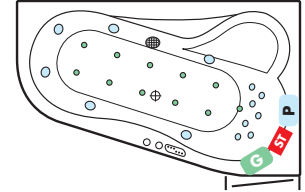

**HAWAII**, Gesamthöhe 58-61 cm

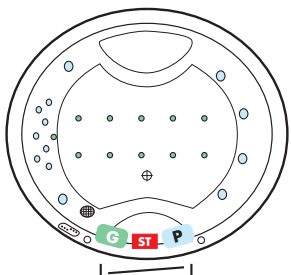

**BAHAMAS 1900**, Gesamthöhe 57-60 cm

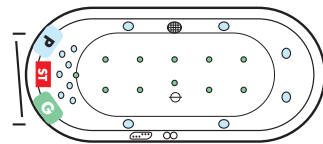

**LUNA links**, Gesamthöhe 58-61 cm

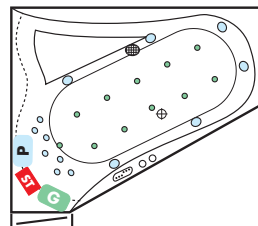

**BEACH 1600 links**, Gesamthöhe 57-60 cm

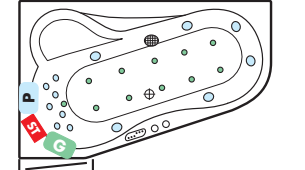

**LUNA rechts**, Gesamthöhe 58-61 cm

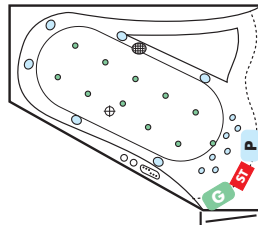

**ATRIUM**, Gesamthöhe 62-65 cm

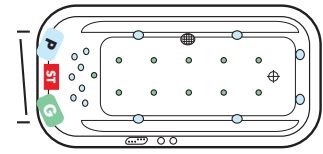

**BEACH 1600 rechts**, Gesamthöhe 57-60 cm

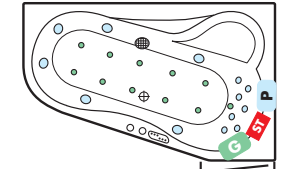

## Standardausführung inkl. integrierter Wanneneinlauf

Sofern nicht anders bestellt, werden die Whirlpools laut Abbildungen gefertigt. Sonderwünsche auf Anfrage. Ausführung chrom.

- |                     |                 |
|---------------------|-----------------|
| <b>P</b> Jetpumpe   | ○ Microjetdüse  |
| <b>G</b> Gebläse    | ○ Jetdüse       |
| <b>ST</b> Steuerung | ⊕ Ansaugfitting |
| ● Luftdüse          | ⊖ Multibutton   |
| ○○ Luftregler       | ┌ Rev.-Öffnung  |

**EGO 1800 links**, Gesamthöhe 59-62 cm

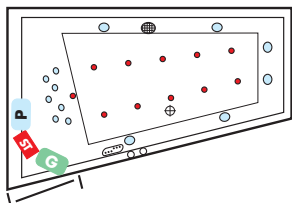

**EASY 1400**, Gesamthöhe 57-60 cm

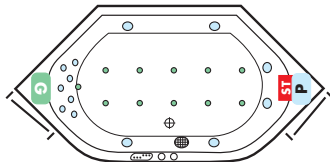

**EGO 1800 rechts**, Gesamthöhe 59-62 cm

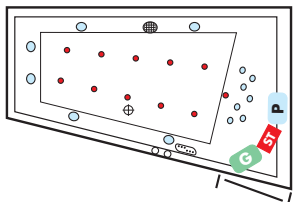

**KRETA 1300**, Gesamthöhe 57-60 cm

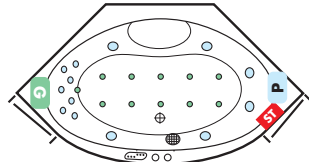

**EGO 1600 links**, Gesamthöhe 59-62 cm

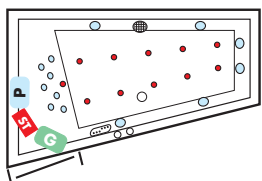

**QUATTRO Soft 1800**, Gesamthöhe 57-60 cm

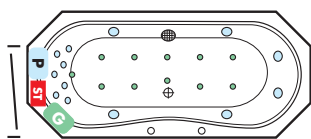

**EGO 1600 rechts**, Gesamthöhe 59-62 cm

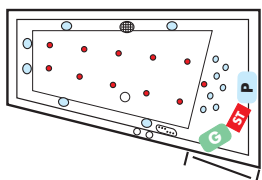

**SIENA 1900**, Gesamthöhe 58-61 cm

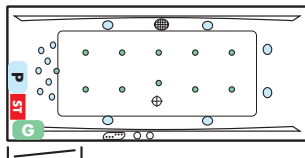

**KRETA Nova**, Gesamthöhe 57-60 cm

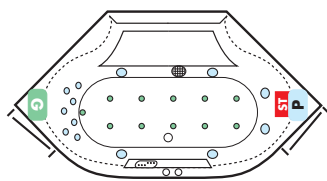

**GRANDE 1800**, Gesamthöhe 57-60 cm

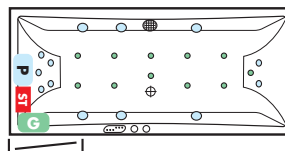

**SIENA 1700**, Gesamthöhe 57-60 cm

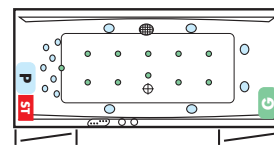

**FAMILY**, Gesamthöhe 57-60 cm

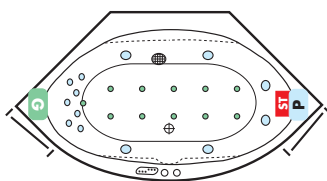

**NIAGARA links**, Gesamthöhe 64-67 cm

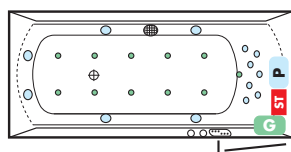

**EASY 1500**, Gesamthöhe 57-60 cm

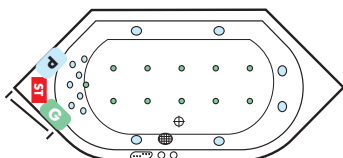

**NIAGARA rechts**, Gesamthöhe 64-67 cm

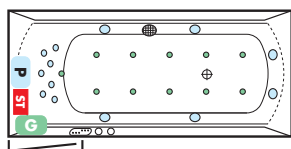

**HAPPY 1800**, Gesamthöhe 57-60 cm

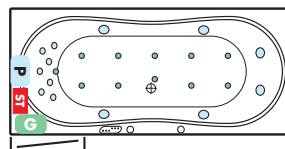

**ER-SIE-ES**, Gesamthöhe 56-59 cm

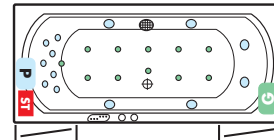

**SIENA 1800**, Gesamthöhe 58-61 cm

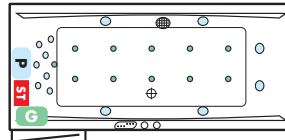

**VELDEN**, Gesamthöhe 57-60 cm

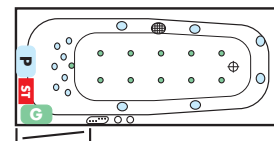

**VENEDIG**, Gesamthöhe 57-60 cm

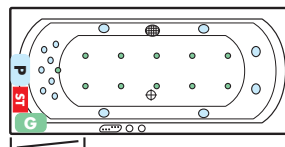

**OBJEKT 1700**, Gesamthöhe 57-60 cm

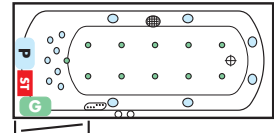

**OBJEKT 1800**, Gesamthöhe 57-60 cm

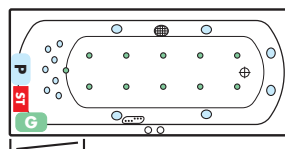

**HAPPY 1700**, Gesamthöhe 57-60 cm

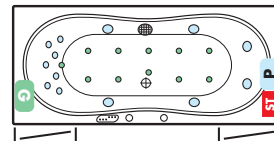

**HAPPY 1600**, Gesamthöhe 57-60 cm

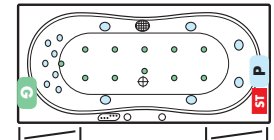

**MALIBU links**, Gesamthöhe 57-60 cm

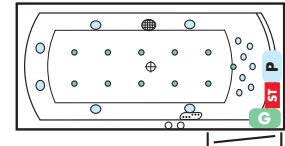

**GALA links**, Gesamthöhe 57-60 cm

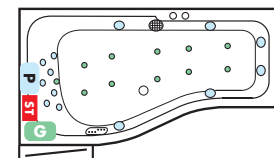

**MALIBU rechts**, Gesamthöhe 57-60 cm

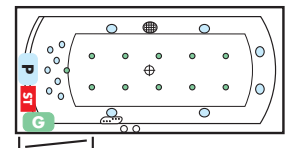

**FLORIDA**, Gesamthöhe 56-59 cm

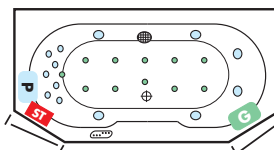

**FENG SHUI**, Gesamthöhe 59-62 cm

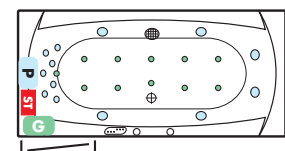

**VENUS**, Gesamthöhe 52-55 cm

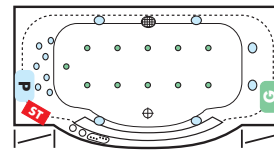

FAMILY - KRETA Nova - EASY 1400						EASY 1500			LUNA											
Art-Nr.:			Oberfläche			Art-Nr.:			Oberfläche			Art-Nr.:			Oberfläche					
<b>FAMILY</b>			<b>KRETA Nova</b>			<b>EASY 1400</b>			Std. Exkl. Ind.			LINKS			RECHTS			Std. Exkl. Ind.		
46-52cm	ABFAMILYEN/.	ABKRETANEN/.	ABEASY14EN/.	€1260	€1449	€1596	ABEASY15EN/.	€1365	€1554	€1701	ABLUNAELN/.	ABLUNAERN/.	€1165	€1344	€1480					
52-58cm	ABFAMILYEH/.	ABKRETANEH/.	ABEASY14EH/.	€1260	€1449	€1596	ABEASY15EH/.	€1365	€1554	€1701	ABLUNAELH/.	ABLUNAERH/.	€1165	€1344	€1480					
Whirlpool	ABFAMILYEW/.	ABKRETANEW/.	ABEASY14EW/.	€1585	€1774	€1921	ABEASY15EW/.	€1610	€1790	€2005	ABLUNAELW/.	ABLUNAERW/.	€1470	€1648	€1816					

Rechteck						
	A/B = Revisionsseite		A/B = Revisionsseite		A/B = Revisionsseite	
<b>190x90cm HAPPY 1900</b>	<b>AB1990ELN/.</b> [46-52cm] <b>AB1990ELH/.</b> [52-58cm] Standard Exklusiv Individuell <b>€1008,- €1155,- €1270,-</b> <b>AB1990ELW/.</b> [Whirlpool] Standard Exklusiv Individuell <b>€1312,- €1459,- €1606,-</b>	<b>AB1990ERN/.</b> [46-52cm] <b>AB1990ERH/.</b> [52-58cm] Standard Exklusiv Individuell <b>€1008,- €1155,- €1270,-</b> <b>AB1990ERW/.</b> [Whirlpool] Standard Exklusiv Individuell <b>€1312,- €1459,- €1606,-</b>	<b>AB1990UKN/.</b> [46-52cm] <b>AB1990UKH/.</b> [52-58cm] Standard Exklusiv Individuell <b>€1428,- €1648,- €1816,-</b> <b>AB1990UKW/.</b> [Whirlpool] Standard Exklusiv Individuell <b>€1795,- €2016,- €2226,-</b>	<b>AB1990UL(A/B)N/.</b> [46-52cm] <b>AB1990UL(A/B)H/.</b> [52-58cm] Standard Exklusiv Individuell <b>€1711,- €1963,- €2163,-</b> <b>AB1990ULW/.</b> [Whirlpool] Standard Exklusiv Individuell <b>€2110,- €2362,- €2604,-</b>	<b>AB1990FT(A/B)N/.</b> [46-52cm] <b>AB1990FT(A/B)H/.</b> [52-58cm] Standard Exklusiv Individuell <b>€2026,- €2278,- €2478,-</b> <b>AB1990FT(A/B)W/.</b> [Whirl.] Standard Exklusiv Individuell <b>€2425,- €2677,- €2919,-</b>	
<b>190x85cm SIENA 1900</b>	<b>AB1985ELN/.</b> [46-52cm] <b>AB1985ELH/.</b> [52-58cm] Standard Exklusiv Individuell <b>€966,- €1113,- €1228,-</b> <b>AB1985ELW/.</b> [Whirlpool] Standard Exklusiv Individuell <b>€1270,- €1417,- €1564,-</b>	<b>AB1985ERN/.</b> [46-52cm] <b>AB1985ERH/.</b> [52-58cm] Standard Exklusiv Individuell <b>€966,- €1113,- €1228,-</b> <b>AB1985ERW/.</b> [Whirlpool] Standard Exklusiv Individuell <b>€1270,- €1417,- €1564,-</b>	<b>AB1985UKN/.</b> [46-52cm] <b>AB1985UKH/.</b> [52-58cm] Standard Exklusiv Individuell <b>€1365,- €1575,- €1732,-</b> <b>AB1985UKW/.</b> [Whirlpool] Standard Exklusiv Individuell <b>€1732,- €1942,- €2142,-</b>	<b>AB1985UL(A/B)N/.</b> [46-52cm] <b>AB1985UL(A/B)H/.</b> [52-58cm] Standard Exklusiv Individuell <b>€1638,- €1890,- €2079,-</b> <b>AB1985ULW/.</b> [Whirlpool] Standard Exklusiv Individuell <b>€2037,- €2289,- €2520,-</b>	<b>AB1985FT(A/B)N/.</b> [46-52cm] <b>AB1985FT(A/B)H/.</b> [52-58cm] Standard Exklusiv Individuell <b>€1953,- €2205,- €2394,-</b> <b>AB1985FT(A/B)W/.</b> [Whirl.] Standard Exklusiv Individuell <b>€2352,- €2604,- €2835,-</b>	
<b>180x80cm SIENA 1800 HAPPY 1800 OBJEKT 1800 NIAGARA VENEDIG GRANDE</b>	<b>AB1880ELN/.</b> [46-52cm] <b>AB1880ELH/.</b> [52-58cm] Standard Exklusiv Individuell <b>€913,- €1050,- €1155,-</b> <b>AB1880ELW/.</b> [Whirlpool] Standard Exklusiv Individuell <b>€1218,- €1354,- €1491,-</b>	<b>AB1880ELN/.</b> [46-52cm] <b>AB1880ELH/.</b> [52-58cm] Standard Exklusiv Individuell <b>€913,- €1050,- €1155,-</b> <b>AB1880ELW/.</b> [Whirlpool] Standard Exklusiv Individuell <b>€1218,- €1354,- €1491,-</b>	<b>AB1880UKN/.</b> [46-52cm] <b>AB1880UKH/.</b> [52-58cm] Standard Exklusiv Individuell <b>€1281,- €1480,- €1638,-</b> <b>AB1880UKW/.</b> [Whirlpool] Standard Exklusiv Individuell <b>€1648,- €1848,- €2037,-</b>	<b>AB1880UL(A/B)N/.</b> [46-52cm] <b>AB1880UL(A/B)H/.</b> [52-58cm] Standard Exklusiv Individuell <b>€1533,- €1734,- €1942,-</b> <b>AB1880UL(A/B)W/.</b> [Whirl.] Standard Exklusiv Individuell <b>€1932,- €2163,- €2383,-</b>	<b>AB1880FT(A/B)N/.</b> [46-52cm] <b>AB1880FT(A/B)H/.</b> [52-58cm] Standard Exklusiv Individuell <b>€1848,- €2079,- €2257,-</b> <b>AB1880FT(A/B)W/.</b> [Whirl.] Standard Exklusiv Individuell <b>€2247,- €2478,- €2698,-</b>	
<b>170x80cm FENG SHUI MALIBU</b>	<b>AB1780ELN/.</b> [46-52cm] <b>AB1780ELH/.</b> [52-58cm] Standard Exklusiv Individuell <b>€871,- €1008,- €1113,-</b> <b>AB1780ELW/.</b> [Whirlpool] Standard Exklusiv Individuell <b>€1176,- €1312,- €1449,-</b>	<b>AB1780ELN/.</b> [46-52cm] <b>AB1780ELH/.</b> [52-58cm] Standard Exklusiv Individuell <b>€871,- €1008,- €1113,-</b> <b>AB1780ELW/.</b> [Whirlpool] Standard Exklusiv Individuell <b>€1176,- €1312,- €1449,-</b>	<b>AB1780UKN/.</b> [46-52cm] <b>AB1780UKH/.</b> [52-58cm] Standard Exklusiv Individuell <b>€1218,- €1470,- €1554,-</b> <b>AB1780UKW/.</b> [Whirlpool] Standard Exklusiv Individuell <b>€1585,- €1774,- €1953,-</b>	<b>AB1780UL(A/B)N/.</b> [46-52cm] <b>AB1780UL(A/B)H/.</b> [52-58cm] Standard Exklusiv Individuell <b>€1459,- €1680,- €1848,-</b> <b>AB1780UL(A/B)W/.</b> [Whirl.] Standard Exklusiv Individuell <b>€1858,- €2079,- €2289,-</b>	<b>AB1780FT(A/B)N/.</b> [46-52cm] <b>AB1780FT(A/B)H/.</b> [52-58cm] Standard Exklusiv Individuell <b>€1774,- €1995,- €2163,-</b> <b>AB1780FT(A/B)W/.</b> [Whirl.] Standard Exklusiv Individuell <b>€2173,- €2394,- €2604,-</b>	
<b>170x75cm HAPPY 1700 OBJEKT 1700 SIENA 1700 ER-SIE-ES VELDEN</b>	<b>AB1775ELN/.</b> [46-52cm] <b>AB1775ELH/.</b> [52-58cm] Standard Exklusiv Individuell <b>€829,- €955,- €1060,-</b> <b>AB1775ELW/.</b> [Whirlpool] Standard Exklusiv Individuell <b>€1134,- €1260,- €1386,-</b>	<b>AB1775ELN/.</b> [46-52cm] <b>AB1775ELH/.</b> [52-58cm] Standard Exklusiv Individuell <b>€829,- €955,- €1060,-</b> <b>AB1775ELW/.</b> [Whirlpool] Standard Exklusiv Individuell <b>€1134,- €1260,- €1386,-</b>	<b>AB1775UKN/.</b> [46-52cm] <b>AB1775UKH/.</b> [52-58cm] Standard Exklusiv Individuell <b>€1155,- €1333,- €1470,-</b> <b>AB1775UKW/.</b> [Whirlpool] Standard Exklusiv Individuell <b>€1522,- €1701,- €1879,-</b>	<b>AB1775UL(A/B)N/.</b> [46-52cm] <b>AB1775UL(A/B)H/.</b> [52-58cm] Standard Exklusiv Individuell <b>€1386,- €1596,- €1764,-</b> <b>AB1775UL(A/B)W/.</b> [Whirl.] Standard Exklusiv Individuell <b>€1785,- €1995,- €2194,-</b>	<b>AB1775FT(A/B)N/.</b> [46-52cm] <b>AB1775FT(A/B)H/.</b> [52-58cm] Standard Exklusiv Individuell <b>€1701,- €1911,- €2079,-</b> <b>AB1775FT(A/B)W/.</b> [Whirl.] Standard Exklusiv Individuell <b>€2100,- €2310,- €2509,-</b>	
<b>Nischen Rechteck</b>	<b>für Wanne 200cm</b>	<b>für Wanne 190cm</b>	<b>für Wanne 180cm</b>	<b>für Wanne 170cm</b>	<b>für Wanne 160cm</b>	
	<b>AB2000NN/.</b> [46-52cm] <b>AB2000NH/.</b> [52-58cm] Standard Exklusiv Individuell <b>€766,- €882,- €966,-</b> <b>AB2000NW/.</b> [Whirlpool] Standard Exklusiv Individuell <b>€924,- €1039,- €1123,-</b>	<b>AB1900NN/.</b> [46-52cm] <b>AB1900NH/.</b> [52-58cm] Standard Exklusiv Individuell <b>€735,- €845,- €934,-</b> <b>AB1900NW/.</b> [Whirlpool] Standard Exklusiv Individuell <b>€892,- €1002,- €1092,-</b>	<b>AB1800NN/.</b> [46-52cm] <b>AB1800NH/.</b> [52-58cm] Standard Exklusiv Individuell <b>€703,- €808,- €892,-</b> <b>AB1800NW/.</b> [Whirlpool] Standard Exklusiv Individuell <b>€861,- €966,- €1050,-</b>	<b>AB1700NN/.</b> [46-52cm] <b>AB1700NH/.</b> [52-58cm] Standard Exklusiv Individuell <b>€672,- €771,- €850,-</b> <b>AB1700NW/.</b> [Whirlpool] Standard Exklusiv Individuell <b>€829,- €929,- €1008,-</b>	<b>AB1600NN/.</b> [46-52cm] <b>AB1600NH/.</b> [52-58cm] Standard Exklusiv Individuell <b>€640,- €735,- €808,-</b> <b>AB1600NW/.</b> [Whirlpool] Standard Exklusiv Individuell <b>€798,- €892,- €966,-</b>	
<b>U-Lang Verkleidung mit Armaturenbank</b>		<b>U-Lang Verkleidung mit Armaturenbank an Wand</b>		<b>Freistehende Verkleidung mit Armaturenbank</b>		
A/B = Revisionsseite		A/B = Revisionsseite		A/B = Revisionsseite		
<b>Details zu den Sondermodellen mit Armaturenbank und EGO-Sondermodellen finden Sie in unserer ausführlichen Bilderpreisliste unter <a href="http://www.alphabad.at">http://www.alphabad.at</a></b>			<b>EGO U-Kurz Verkleidungen</b>		<b>EGO U-Lang Verkleidungen</b>	

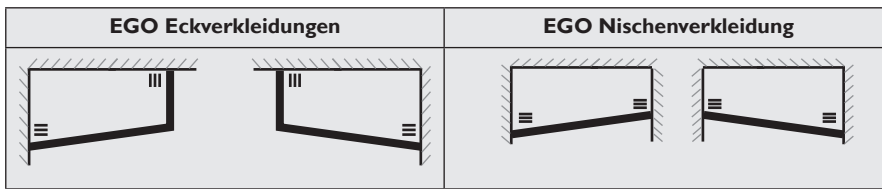

**ALPHA Wannenverkleidungen**

EGO 1600	Art-Nr.:		Oberfläche			Art-Nr.:		Oberfläche		
	LINKS	RECHTS	Std.	Exkl.	Ind.	LINKS	RECHTS	Std.	Exkl.	Ind.
46-52cm	ABE160ELN/.	ABE160ERN/.	€913	€1050	€1155	ABE160NLN/.	ABE160NRN/.	€724	€840	€924
52-58cm	ABE160ELH/.	ABE160ERH/.	€913	€1050	€1155	ABE160NLH/.	ABE160NRH/.	€724	€840	€924
Whirlpool	ABE160ELW/.	ABE160ERW/.	€1218	€1354	€1491	ABE160NLW/.	ABE160NRW/.	€882	€997	€1081

**[46-52cm] / [52-58cm]:** Verstellhöhe der Verkleidung mit Referenz auf Wannen-Unterkante bis Fertigfußboden.

**[Whirlpool]:** Version mit Verstellhöhe 52-58cm inklusive Schallisierung und Be-/Entlüftungsschlitzen (≡) in der Fußleiste. Für Wartungsarbeiten kann die Verkleidung jederzeit, vollständig entfernt werden. (Auf Wunsch auch mit Höhe 46-52cm lieferbar.)

EGO 1800	Art-Nr.:		Oberfläche			Art-Nr.:		Oberfläche		
	LINKS	RECHTS	Std.	Exkl.	Ind.	LINKS	RECHTS	Std.	Exkl.	Ind.
46-52cm	ABE180ELN/.	ABE180ERN/.	€966	€1113	€1228	ABE180NLN/.	ABE180NRN/.	€756	€871	€960
52-58cm	ABE180ELH/.	ABE180ERH/.	€966	€1113	€1228	ABE180NLH/.	ABE180NRH/.	€756	€871	€960
Whirlpool	ABE180ELW/.	ABE180ERW/.	€1270	€1417	€1564	ABE180NLW/.	ABE180NRW/.	€913	€1029	€1118

**LED Beleuchtung:** LED Beleuchtung bei für Fußsektion bei allen Modellen gegen Aufpreis €399,- erhältlich (Art: LEDWVK).

**Oberflächen Standard / Exklusiv / Individuell:** Entspricht der gewählten Oberflächenserie. Bitte entnehmen Sie den entsprechenden Farbcode der Farbtabelle. Alle Echtholz Furniere mit wasserbeständigem, hochfestem Lack versiegelt. Furnierverlauf ist bei Standard und Exklusiv Oberflächen immer mit Holzmaserung horizontal furniert. Bei INDIVIDUAL Oberflächen kann der Verlauf frei gewählt werden.

**ALPHA Wannenverkleidungen - Technik**

- **Selbsttragende Konstruktion** zur Verkleidung und statischen Abstützung der Badewanne.
- **Vorbau** 3,5cm bei 1,5cm Fliesenaufbau. Variabel von 2,0cm ohne Verfliesung bis maximal 5,0cm bei 3,0cm Fliesenaufbau.
- **Höhenverstellbar** durch flexibles Bodenabschlußsystem von 46-52cm = fertiger Bodenaufbau bis Wannenunterkante mit Modell "N". Modell "H" einsetzbar von 52-58cm (ebenso Whirlpool Version).
- **Massive Scharniertechnik** zur präzisen Positionierung und statischen Sicherung des Eckverbundes. Winkel- und Wandanschlüsse aus poliertem Edelstahl.
- **Fußleiste ALU** gebürstet mit dauerelastischem Dichtband zur Bodenabdichtung (optional ist Silikonverklebung möglich).
- **Abdichtung: Wanne-Verkleidung** mit dauerelastischem Dichtband (Whirlpool) oder transparenter Silikonverklebung.
- **Montage: Verkleidung-Wanne** mittels Anschlußwinkel und Verriegelungstechnik ohne sichtbarer Verschraubung.
- **Einfache Demontage** der Verkleidung zur technischen Überprüfung der Wannen Ab-/Einlauftechnik und Whirlpool Wartung.
- **Wandverfliesung und Bodenaufbau** (Fliese, Holz, usw.) mindestens 10cm hinter das Wannenende zur Montage der Verriegelungstechnik und Abstützung der Systemfüße ausführen.

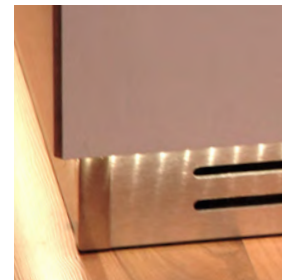

**Weitere Informationen unter <http://www.alphabad.at>**

**Bitte führen Sie bei Bestellungen und Anfragen immer den Farbcode am Ende der Artikelnummer hinzu. Beispiel: ABXXXXXXXX/WE (= Oberfläche Standard, WENGE, Farbcode "WE").**

<b>STANDARD Oberflächen</b> Echtholz Furniere				Alle Echtholzfurniere auch mit hochglanz Versiegelung erhältlich! (Preisklasse INDIVIDUAL)
Bezeichnung	Wenge (WE)	Eiche gekalkt (EG)	Lack Weiß matt (LWM)	
<b>EXKLUSIV Oberflächen</b> Echtholz Furniere				
Bezeichnung	Canadische Nuß (CN)	Makassar (MA)	Zebrano (ZE)	
<b>INDIVIDUAL Oberflächen</b>	<ul style="list-style-type: none"> <li>• Alle Farben nach RAL/NCS als Lackoberfläche matt/hochglanz. Bitte RAL/NCS Code in der Bestellung anführen.</li> <li>• Individual Echtholz Furnieroberflächen nach Rücksprache und Musterlegung.</li> <li>• Dekor Oberflächen aus der aktuellen EGGER DEKOR Kollektion. Abrufbar unter <a href="http://www.egger.ch">www.egger.ch</a></li> </ul> <b>Farbcode immer XX und genaue Oberfläche im Bestelltext anführen.</b>			



[www.Badewannen.at](http://www.Badewannen.at)

**POLYPEX Wiros Kunststoff-Fabrik GesmbH & Co.KG**

Linzer Straße 246  
A-4600 Wels  
Tel. 0 72 42 / 43 0 57, 44 2 42  
Fax 0 72 42 / 60 2 13  
E-Mail: [info@polypex.at](mailto:info@polypex.at)  
<http://www.polypex.at>

**Österreich Ost:**

Gumpendorfer Straße 30  
A-1060 Wien  
Tel. 01 / 587 67 68  
Fax 01 / 586 56 72  
E-Mail: [wien@polypex.at](mailto:wien@polypex.at)



**SCHAURAUW Wels:**

Mo.-Do.: 7.30-12.00 u. 13.00-16.30  
Freitag: 7.30-14.30

**SCHAURAUW Wien:**

Mo.-Do.: 8.00-17.00  
Freitag: 8.00-13.00

**Vertrieb Wannenverkleidung**

**ALPHA BAD GmbH**  
Franz Friedau-Straße 13  
2483 Weigelsdorf  
Tel. 0 22 54 / 78 989  
Fax 0 22 54 / 78 998  
Mail: [office@alphabad.at](mailto:office@alphabad.at)  
<http://www.alphabad.at>

**Hinweise zu Maßangaben:**

Maßangaben sind Richtwerte und aufgrund von Materialtoleranzen jedenfalls unverbindlich. Testen Sie unsere Wannen in einem der vielen Schauräume. Die Wannenhöhe ist ein Innenmaß, das den Abstand von Oberkante bis zum Ablauf wiedergibt. Die Gesamthöhe variiert aufgrund des Wannenbaus: Angegebene Wannenhöhe plus 3-5 cm.

Besonderheit bei Badewannen:

Das angegebene Bodenmaß wurde generell 5 cm oberhalb des Wannenbodens gemessen. Das Innenmaß betrifft den oberen Wannenrand. Der jeweils angegebene durchschnittliche Wasserverbrauch ist bei einem Vollbad bis zur Unterkante des Überlaufes gerechnet.



[www.Badprofi.at](http://www.Badprofi.at)

Ihr Traumbad vom Badprofi: